

# CENNIK DETALICZNY

## Dachy i elewacje

**NR 1**

Cennik detaliczny obowiązujący od 03.08.2023



klasa powłoki

**Super premium**

DO **50** LAT  
GWARANCJI

klasa powłoki

**Premium**











DO **25** LAT  
GWARANCJI

**Nowość!**

klasa powłoki

**Standard**

DO **15** LAT  
GWARANCJI

	<b>Blachodachówki modułowe</b>	<b>3</b>
	<b>Elementy wykończeniowe i akcesoria dla blachodachówki modułowej</b>	<b>8</b>
	<b>Panele dachowe</b>	<b>11</b>
	<b>Elementy wykończeniowe / obróbki / akcesoria</b>	<b>14</b>
	<b>Blachodachówki pod wymiar</b>	<b>15</b>
	<b>Elementy wykończeniowe do blachodachówki pod wymiar</b>	<b>17</b>
	<b>Blachy trapezowe i elewacyjne</b>	<b>18</b>
	<b>Systemy elewacyjne</b>	<b>23</b>
	<b>System Modułowych Obróbek Dachowych MOD</b>	<b>24</b>
	<b>Elementy wykończeniowe</b>	<b>26</b>
	<b>Legenda</b>	<b>30</b>

Ceny brutto są obliczone na podstawie 23% stawki podatku VAT.  
Wszystkie ceny podane są w PLN.

Niniejszy cennik jest jedynie informacją handlową w rozumieniu art. 71 Kodeksu Cywilnego i nie może być traktowany jako oferta handlowa w myśl art. 66 ust. 1 Kodeksu Cywilnego. Firma BUDMAT Bogdan Więcek zastrzega sobie prawo do zmiany cen bez wcześniejszego powiadomienia w następujących przypadkach: wzrostu/spadku cen kursów walut, zmiany polityki celnej, innych czynników niezależnych od firmy.



## DACHY MODUŁOWE





  
Venecja

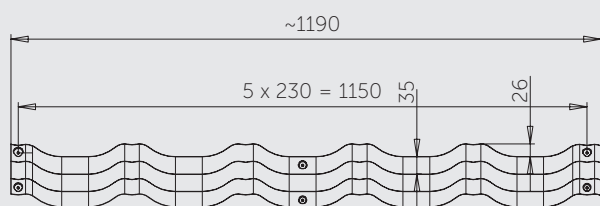

[mm]

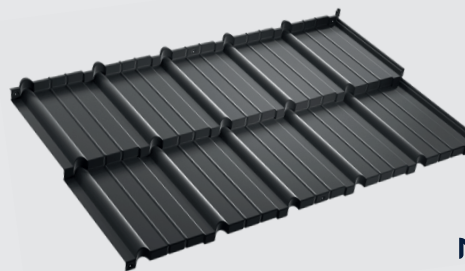

  
Murano

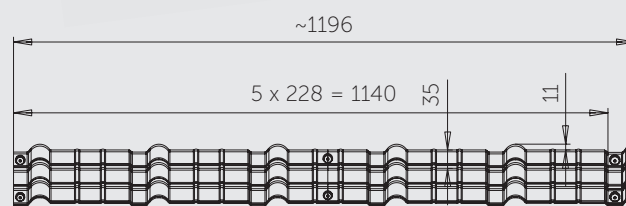

[mm]

długość modułu	350 mm
pole powierzchni efektywnej 1 arkusza	0,805 m <sup>2</sup>
szerokość efektywna	1150 mm
szerokość całkowita	1190 mm
ilość arkuszy na palecie	350 szt.
ilość m <sup>2</sup> efektywnych na palecie	281,75 m <sup>2</sup>

długość modułu	350 mm
pole powierzchni efektywnej 1 arkusza	0,798 m <sup>2</sup>
szerokość efektywna	1140 mm
szerokość całkowita	1196 mm
ilość arkuszy na palecie	319 szt.
ilość m <sup>2</sup> efektywnych na palecie	254,56 m <sup>2</sup>

## Blachodachówki modułowe

Powłoka	Venecja		Murano		
	Cena		Cena		
<b>Super Premium</b>	X-MATT GreenCoat Crown BT DO 50 LAT GWARANCJI	49,80 zł	49,80 zł	netto	arkusz
		61,25 zł	61,25 zł	brutto	
	D-MATT DO 30 LAT GWARANCJI	61,86 zł	62,41 zł	netto	m <sup>2</sup> efektywny
		76,09 zł	76,76 zł	brutto	
	IDEAL-SATIN GreenCoat Pural BT DO 40 LAT GWARANCJI	45,53 zł	45,53 zł	netto	arkusz
		56,00 zł	56,00 zł	brutto	
	IDEAL-MATT GreenCoat Pural BT, matt DO 40 LAT GWARANCJI	56,56 zł	57,06 zł	netto	m <sup>2</sup> efektywny
		69,57 zł	70,18 zł	brutto	
	IDEAL-SATIN GreenCoat Pural BT DO 40 LAT GWARANCJI	56,95 zł	56,95 zł	netto	arkusz
		70,05 zł	70,05 zł	brutto	
	IDEAL-MATT GreenCoat Pural BT, matt DO 40 LAT GWARANCJI	70,75 zł	71,37 zł	netto	m <sup>2</sup> efektywny
		87,02 zł	87,78 zł	brutto	
	IDEAL-SATIN GreenCoat Pural BT DO 40 LAT GWARANCJI	56,95 zł	56,95 zł	netto	arkusz
		70,05 zł	70,05 zł	brutto	
	IDEAL-MATT GreenCoat Pural BT, matt DO 40 LAT GWARANCJI	70,75 zł	71,37 zł	netto	m <sup>2</sup> efektywny
		87,02 zł	87,78 zł	brutto	

\* Venecja S – dopłata 10% do m<sup>2</sup>. Wersja umożliwiająca montaż na spinkę, która eliminuje widoczność wkrętów mocujących do podkonstrukcji.

Produkty w powłoce IDEAL-SATIN i IDEAL-MATT są produkowane na indywidualne zamówienie, bez gwarancji powtarzalności koloru.



PRZYSZŁOŚĆ  
ESTETYKI  
DACHU

PŁASKA  
BLACHODACHÓWKA  
MODUŁOWA

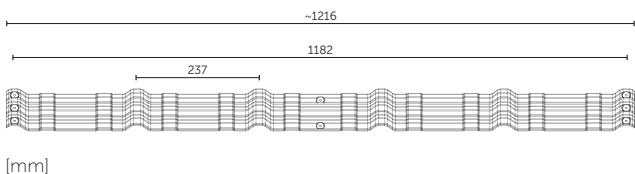
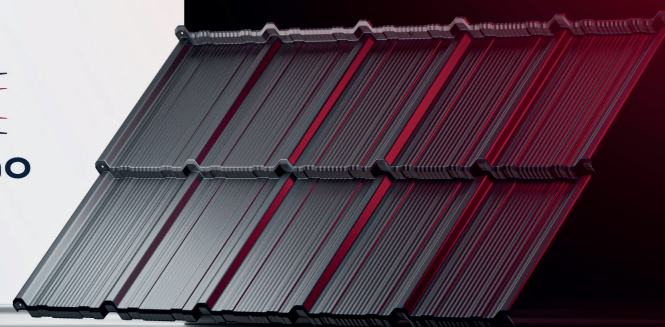
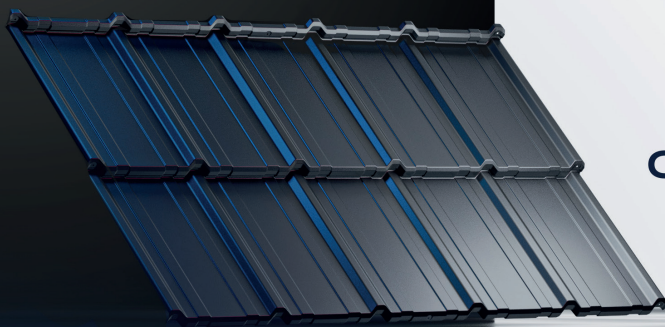
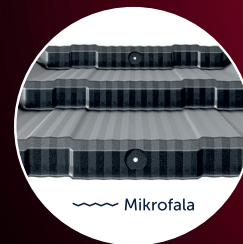

długość modułu	350 mm
pole powierzchni efektywnej 1 arkusza	0,827 m <sup>2</sup>
szerokość efektywna	1182 mm
szerokość całkowita	~1220 mm
ilość arkuszy na palecie	352 szt.
ilość m <sup>2</sup> efektywnych na palecie	291,104 m <sup>2</sup>

### Blachodachówki modułowe

Powłoka	Como standard		Cena		Como mikrofala	
KLASA POWŁOKI <b>Super Premium</b>	X-MATT GreenCoat Crown BT DO 50 LAT GWARANCJI	51,47 zł	52,96 zł	netto	arkusz	
		63,31 zł	65,14 zł	brutto		
	D-MATT DO 30 LAT GWARANCJI	62,24 zł	64,04 zł	netto	m <sup>2</sup> efektywny	
		76,55 zł	78,77 zł	brutto		
	IDEAL-SATIN GreenCoat Pural BT DO 40 LAT GWARANCJI	46,74 zł	48,30 zł	netto	arkusz	
		57,49 zł	59,41 zł	brutto		
	IDEAL-MATT GreenCoat Pural BT, matt DO 40 LAT GWARANCJI	56,52 zł	58,40 zł	netto	m <sup>2</sup> efektywny	
		69,52 zł	71,84 zł	brutto		
	IDEAL-SATIN GreenCoat Pural BT DO 40 LAT GWARANCJI	59,92 zł	61,56 zł	netto	arkusz	
		73,70 zł	75,72 zł	brutto		
	IDEAL-MATT GreenCoat Pural BT, matt DO 40 LAT GWARANCJI	72,45 zł	74,44 zł	netto	m <sup>2</sup> efektywny	
		89,12 zł	91,56 zł	brutto		
	IDEAL-SATIN GreenCoat Pural BT DO 40 LAT GWARANCJI	59,92 zł	61,56 zł	netto	arkusz	
		73,70 zł	75,72 zł	brutto		
	IDEAL-MATT GreenCoat Pural BT, matt DO 40 LAT GWARANCJI	72,45 zł	74,44 zł	netto	m <sup>2</sup> efektywny	
		89,12 zł	91,56 zł	brutto		

Produkty w powłoce IDEAL-SATIN i IDEAL-MATT są produkowane na indywidualne zamówienie, bez gwarancji powtarzalności koloru.



  
Bella Sara

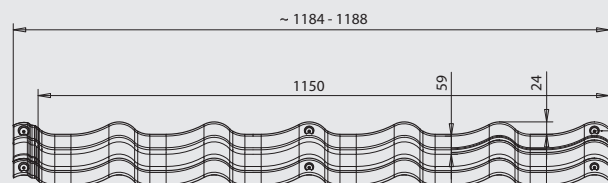

[mm]



  
Rialto

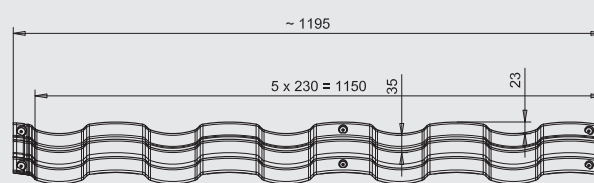

[mm]

długość modułu	350 mm
pole powierzchni efektywnej 1 arkusza	0,805 m <sup>2</sup>
szerokość efektywna	1150 mm
szerokość całkowita	1184 - 1188 mm
ilość arkuszy na palecie	350 szt.
ilość m <sup>2</sup> efektywnych na palecie	281,75 m <sup>2</sup>

długość modułu	350 mm
pole powierzchni efektywnej 1 arkusza	0,805 m <sup>2</sup>
szerokość efektywna	1150 mm
szerokość całkowita	1195 mm
ilość arkuszy na palecie	352 szt.
ilość m <sup>2</sup> efektywnych na palecie	283,36 m <sup>2</sup>

## Blachodachówki modułowe

		Bella Sara	Cena		Rialto		
Powłoka							
KLASA POWŁOKI <b>Super Premium</b>	X-MATT GreenCoat Crown BT DO 50 LAT GWARANCJI		49,80 zł		49,80 zł	netto	arkusz
			61,25 zł		61,25 zł	brutto	
	D-MATT DO 30 LAT GWARANCJI		61,86 zł		62,41 zł	netto	m <sup>2</sup> efektywny
			76,09 zł		76,76 zł	brutto	
	IDEAL-SATIN GreenCoat Pural BT DO 40 LAT GWARANCJI		45,53 zł		45,53 zł	netto	arkusz
			56,00 zł		56,00 zł	brutto	
	IDEAL-MATT GreenCoat Pural BT, matt DO 40 LAT GWARANCJI		56,56 zł		57,06 zł	netto	m <sup>2</sup> efektywny
			69,57 zł		70,18 zł	brutto	
	IDEAL-SATIN GreenCoat Pural BT DO 40 LAT GWARANCJI		56,95 zł		56,95 zł	netto	arkusz
			70,05 zł		70,05 zł	brutto	
	IDEAL-MATT GreenCoat Pural BT, matt DO 40 LAT GWARANCJI		70,75 zł		71,37 zł	netto	m <sup>2</sup> efektywny
			87,02 zł		87,78 zł	brutto	
IDEAL-SATIN GreenCoat Pural BT DO 40 LAT GWARANCJI		56,95 zł		56,95 zł	netto	arkusz	
		70,05 zł		70,05 zł	brutto		
IDEAL-MATT GreenCoat Pural BT, matt DO 40 LAT GWARANCJI		70,75 zł		71,37 zł	netto	m <sup>2</sup> efektywny	
		87,02 zł		87,78 zł	brutto		

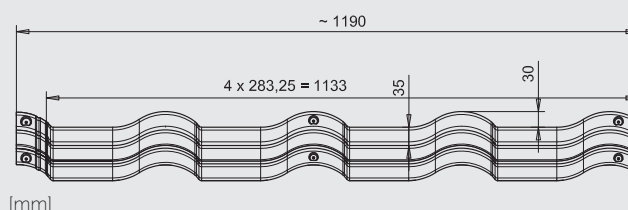

długość modułu	400 mm
pole powierzchni efektywnej 1 arkusza	0,91 m <sup>2</sup>
szerokość efektywna	1133 mm
szerokość całkowita	1190 mm
ilość arkuszy na palecie	350 szt.
ilość m <sup>2</sup> efektywnych na palecie	318,5 m <sup>2</sup>

## Blechdachówki modułowe

		Ferrara	
Powłoka		Cena	
KLASA POWŁOKI <b>Super Premium</b>	X-MATT GreenCoat Crown BT DO 50 LAT GWARANCJI	57,00 zł	netto arkusz
		70,11 zł	brutto
		62,64 zł	netto m <sup>2</sup> efektywny
		77,04 zł	brutto
	D-MATT DO 30 LAT GWARANCJI	53,06 zł	netto arkusz
		65,26 zł	brutto
		58,31 zł	netto m <sup>2</sup> efektywny
		71,72 zł	brutto
	IDEAL-SATIN GreenCoat Pural BT DO 40 LAT GWARANCJI	66,35 zł	netto arkusz
		81,61 zł	brutto
		72,91 zł	netto m <sup>2</sup> efektywny
		89,68 zł	brutto
IDEAL-MATT GreenCoat Pural BT, matt DO 40 LAT GWARANCJI	66,35 zł	netto arkusz	
	81,61 zł	brutto	
	72,91 zł	netto m <sup>2</sup> efektywny	
	89,68 zł	brutto	

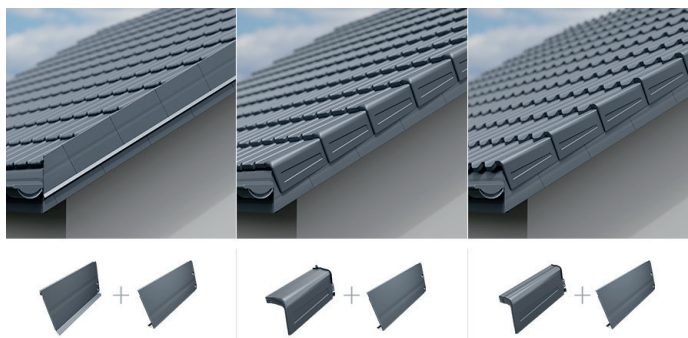

### Wiatrownice modułowe do blachodachówek modułowych

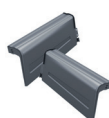

**Wiatrownica modułowa Venecja**  
Lewa, Prawa  
Opakowanie: 12 sztuk  
Grubość blachy: 0,7 mm

**Wiatrownica modułowa Murano**  
Lewa, Prawa  
Opakowanie: 6 sztuk  
Grubość blachy: 0,7 mm

**Wiatrownica modułowa Bella Sara**  
Lewa, Prawa  
Opakowanie: 8 sztuk  
Grubość blachy: 0,7 mm

KLASA POWŁOKI	Super Premium	Powłoka		Cena			
		X-MATT	37,40 zł	57,22 zł	35,85 zł	netto	sztuka
		GreenCoat Crown BT DO 50 LAT GWARANCJI	46,00 zł	70,38 zł	44,10 zł	brutto	sztuka
		D-MATT	35,00 zł	54,45 zł	34,00 zł	netto	sztuka
		DO 30 LAT GWARANCJI	43,05 zł	66,97 zł	41,82 zł	brutto	sztuka

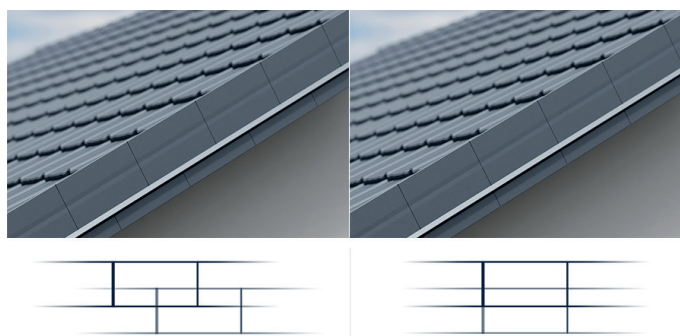

### Wiatrownice modułowe Drift do każdego rodzaju pokryć dachowych

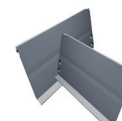
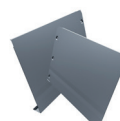
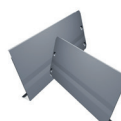

**Drift 150**  
Wiatrownica modułowa uniwersalna dolna  
Lewa, Prawa  
Opakowanie: 20 sztuk  
Grubość blachy: 0,5 mm

**Drift 180**  
Wiatrownica modułowa uniwersalna dolna  
Lewa, Prawa  
Opakowanie: 20 sztuk  
Grubość blachy: 0,5 mm

**Drift 270**  
Wiatrownica modułowa uniwersalna dolna  
Lewa, Prawa  
Opakowanie: 20 sztuk  
Grubość blachy: 0,5 mm

**Drift 224**  
Wiatrownica modułowa uniwersalna zewnętrzna  
Lewa, Prawa  
Opakowanie: 20 sztuk  
Grubość blachy: 0,5 mm

KLASA POWŁOKI	Super Premium	Powłoka		Cena				
		X-MATT	9,95 zł	10,80 zł	13,50 zł	12,00 zł	netto	sztuka
		GreenCoat Crown BT DO 50 LAT GWARANCJI	12,24 zł	13,28 zł	16,61 zł	14,76 zł	brutto	sztuka
		D-MATT	9,35 zł	10,20 zł	13,25 zł	11,15 zł	netto	sztuka
		DO 30 LAT GWARANCJI	11,50 zł	12,55 zł	16,30 zł	13,71 zł	brutto	sztuka
		IDEAL-SATIN	10,50 zł	11,40 zł	13,95 zł	12,65 zł	netto	sztuka
		GreenCoat Pural BT DO 40 LAT GWARANCJI	12,92 zł	14,02 zł	17,16 zł	15,56 zł	brutto	sztuka
		IDEAL-MATT	10,50 zł	11,40 zł	13,95 zł	12,65 zł	netto	sztuka
		GreenCoat Pural BT, matt DO 40 LAT GWARANCJI	12,92 zł	14,02 zł	17,16 zł	15,56 zł	brutto	sztuka



## Blachy płaskie

		Blacha płaska z folią 1,25 x 2,00 grubość 0,50 mm	Blacha płaska bez folii 1,25 x 2,00 grubość 0,50 mm		
Powłoka		Cena			
KLASA POWŁOKI <b>Super Premium</b>	X-MATT GreenCoat Crown BT DO 50 LAT GWARANCJI	50.00 zł	49.30 zł	netto	m <sup>2</sup>
		61.50 zł	64.39 zł	brutto	
		125.00 zł	123.25 zł	netto	arkusz
	D-MATT DO 30 LAT GWARANCJI	153.75 zł	151.60 zł	brutto	
		49,50 zł	48,75 zł	netto	m <sup>2</sup>
		60,89 zł	64,39 zł	brutto	
	IDEAL-SATIN GreenCoat Pural BT DO 40 LAT GWARANCJI	123,75 zł	121,88 zł	netto	arkusz
		152,21 zł	149,91 zł	brutto	
		56.00 zł	55.00 zł	netto	m <sup>2</sup>
	IDEAL-MATT GreenCoat Pural BT, matt DO 40 LAT GWARANCJI	68.88 zł	64.39 zł	brutto	
		140.00 zł	137.50 zł	netto	arkusz
		172.20 zł	169.13 zł	brutto	
		56.00 zł	55.00 zł	netto	m <sup>2</sup>
		68.88 zł	64.39 zł	brutto	
		140.00 zł	137.50 zł	netto	arkusz
		172.20 zł	169.13 zł	brutto	

## Akcesoria do blachodachówek modułowych

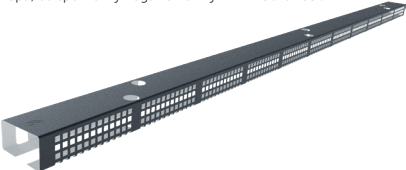
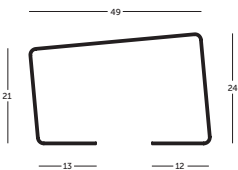
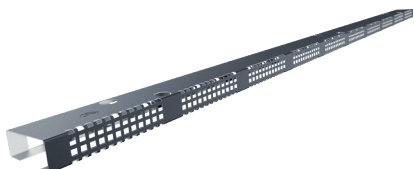
	Materiał	Cena za sztukę	
		Cena netto	Cena brutto
<p><b>Listwa startowa wentylacyjna LSW (opakowanie 42 szt.)</b>                      Długość: 1200 mm / Grubość blachy: 0,5 mm / Powierzchnia wentylacyjna*: 132 cm<sup>2</sup>                      * Powierzchnia wentylacyjna listwy wraz z powierzchnią wentylacyjną pod falami blachodachówek modułowych zapewnia wentylację na poziomie 200 cm<sup>2</sup>/mb okapu, co spełnia wymagania normy DIN 4108-3:1996.</p>  	Blacha stalowa S280 ocynkowana Z275 z powłoką organiczną SP35	15,55 zł	19,13 zł
<p><b>Listwa startowa wentylacyjna LSW Como (opakowanie 60 szt.)</b>                      Długość: 1200 mm / Grubość blachy: 0,5 mm / Powierzchnia wentylacyjna*: 132 cm<sup>2</sup>                      * Powierzchnia wentylacyjna listwy wraz z powierzchnią wentylacyjną pod falami blachodachówek modułowych zapewnia wentylację na poziomie 200 cm<sup>2</sup>/mb okapu, co spełnia wymagania normy DIN 4108-3:1996.</p>  			

### Gąsiorzy do blachodachówek modułowych



GS-LUX	GSM-TOP	GSC-TOP	GSM-FLAT
Dł. całkowita: 1205 mm Dł. efektywna: 1145 mm	Dł. całkowita: 1950 mm Dł. efektywna: 1820 mm	Dł. całkowita: 1030 mm Dł. efektywna: 940 mm	Dł. całkowita: 2000 mm Dł. efektywna: 1950 mm
Opakowanie: 15 sztuk Grubość blachy: 0,7 mm	Opakowanie: 15 sztuk Grubość blachy: 0,5 mm	Opakowanie: 15 sztuk Grubość blachy: 0,5 mm	Opakowanie: 15 sztuk Grubość blachy: 0,5 mm

Powłoka		Cena					
KLASA POWŁOKI <b>Super Premium</b>	<b>X-MATT</b> GreenCoat Crown BT DO 50 LAT GWARANCJI	66,30 zł	97,80 zł	52,50 zł	97,80 zł	netto	sztuka
		81,55 zł	120,29 zł	64,58 zł	120,29 zł	brutto	sztuka
	<b>D-MATT</b> DO 30 LAT GWARANCJI	65,10 zł	93,57 zł	49,40 zł	93,57 zł	netto	sztuka
		80,07 zł	115,09 zł	60,76 zł	115,09 zł	brutto	sztuka
	<b>IDEAL-SATIN</b> GreenCoat Pural BT DO 40 LAT GWARANCJI		109,25 zł	57,70 zł	109,25 zł	netto	sztuka
			134,38 zł	70,97 zł	134,38 zł	brutto	sztuka
	<b>IDEAL-MATT</b> GreenCoat Pural BT, matt DO 40 LAT GWARANCJI		109,25 zł	57,70 zł	109,25 zł	netto	sztuka
			134,38 zł	70,97 zł	134,38 zł	brutto	sztuka

### Zakończenia gąsiorów do blachodachówek modułowych

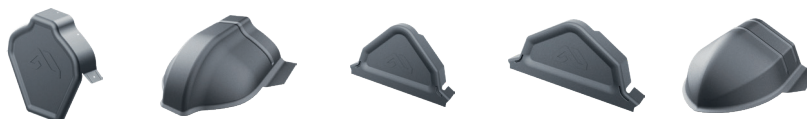

ZP-LUX	ZS-LUX	ZP-TOP	ZP-FLAT	ZS-FLAT
Zakończenie płaskie do gąsiora GS-LUX	Zakończenie skośne do gąsiora kalenicy skośnej GS-LUX	Zakończenie płaskie do gąsiora GSM-TOP	Zakończenie płaskie do gąsiora GSM-FLAT	Zakończenie skośne do gąsiora kalenicy skośnej GSM-FLAT
Opakowanie: 8 sztuk Grubość blachy: 0,7 mm	Opakowanie: 12 sztuk Grubość blachy: 0,7 mm	Opakowanie: 10 sztuk Grubość blachy: 0,5 mm	Opakowanie: 10 sztuk Grubość blachy: 0,5 mm	Opakowanie: 12 sztuk Grubość blachy: 0,7 mm

Powłoka		Cena					
KLASA POWŁOKI <b>Super Premium</b>	<b>X-MATT</b> GreenCoat Crown BT DO 50 LAT GWARANCJI	90,00 zł	44,85 zł	20,45 zł	20,45 zł	44,80 zł	netto sztuka
		110,70 zł	55,17 zł	25,15 zł	25,15 zł	55,10 zł	brutto sztuka
	<b>D-MATT</b> DO 30 LAT GWARANCJI	88,80 zł	43,90 zł	18,80 zł	18,80 zł	44,00 zł	netto sztuka
		109,22 zł	54,00 zł	23,12 zł	23,12 zł	54,12 zł	brutto sztuka
	<b>IDEAL-SATIN</b> GreenCoat Pural BT DO 40 LAT GWARANCJI			24,30 zł	24,30 zł		netto sztuka
				29,89 zł	29,89 zł		brutto sztuka
	<b>IDEAL-MATT</b> GreenCoat Pural BT, matt DO 40 LAT GWARANCJI			24,30 zł	24,30 zł		netto sztuka
				29,89 zł	29,89 zł		brutto sztuka

### Elementy wykończeniowe i akcesoria do blachodachówek modułowych

Gąsior GSV-30	Gąsior GSM-30	Śniegotap
Opakowanie: 15 sztuk Dł. całkowita: 1950 mm Dł. krycia: 1840 mm	Opakowanie: 15 sztuk Dł. całkowita: 1945 mm Dł. krycia: 1815 mm	
Grubość blachy: 0,5 mm	Grubość blachy: 0,5 mm	

Powłoka		Cena				
KLASA POWŁOKI <b>Super Premium</b>	<b>X-MATT</b> GreenCoat Crown BT DO 50 LAT GWARANCJI	115.60 zł	115.60 zł	7.30 zł	netto	sztuka
		142.19 zł	142.19 zł	8.98 zł	brutto	sztuka
	<b>D-MATT</b> DO 30 LAT GWARANCJI	107.40 zł	107.40 zł	7.00 zł	netto	sztuka
		132.10 zł	132.10 zł	8.61 zł	brutto	sztuka
	<b>IDEAL-SATIN</b> GreenCoat Pural BT DO 40 LAT GWARANCJI	137.43 zł	137.43 zł	8.63 zł	netto	sztuka
		169.04 zł	169.04 zł	10.61 zł	brutto	sztuka
	<b>IDEAL-MATT</b> GreenCoat Pural BT, matt DO 40 LAT GWARANCJI	137.43 zł	137.43 zł	8.63 zł	netto	sztuka
		169.04 zł	169.04 zł	10.61 zł	brutto	sztuka



**PANELE  
DACHOWE**



## IRON Click

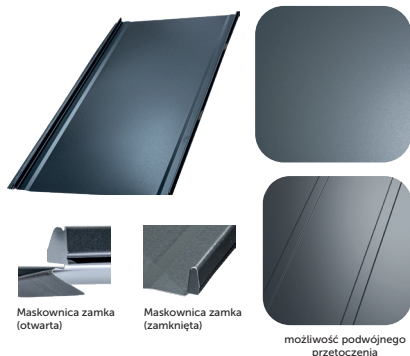

szerokość efektywna    510 mm  
szerokość całkowita    542 mm

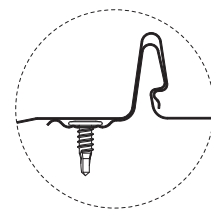
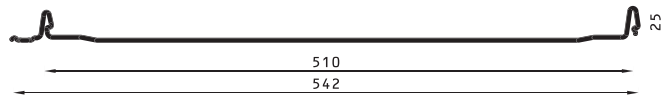

## IRON Click

MIKROFAŁA NISKA  
MIKROFAŁA WYSOKA

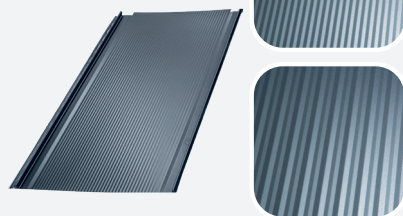

## IRON Click

MOLETOWANY

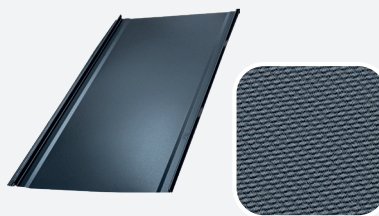

## IRON Click

TRAPEZ

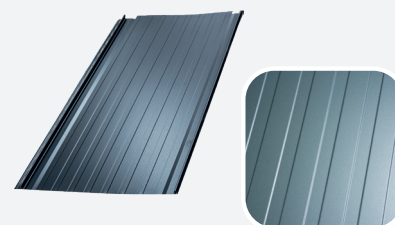

## PRIME Click L

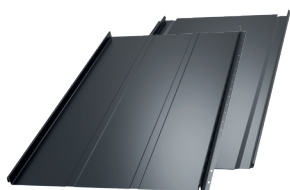

szerokość efektywna    515 mm  
szerokość całkowita    545 mm

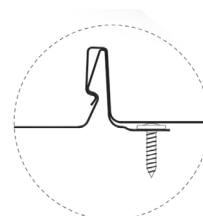

## PRIME Click L

MOLETOWANY

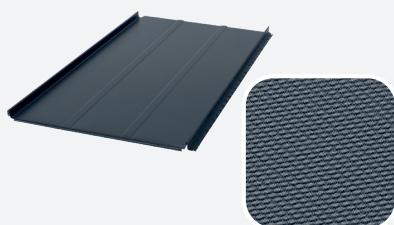

## PRIME Click L

MIKROFAŁA

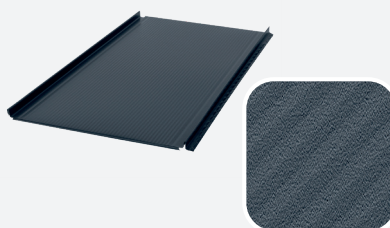

## PRIME Click L

MOLETOWANY Z MIKROFAŁĄ

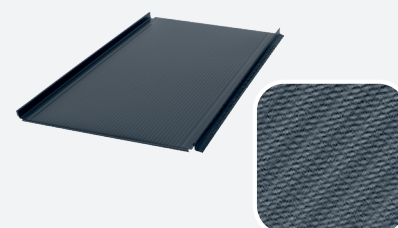

## PRIME Click S



szerokość efektywna    307 mm  
szerokość całkowita    345 mm

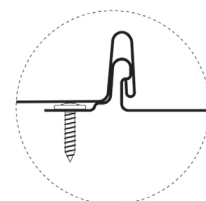
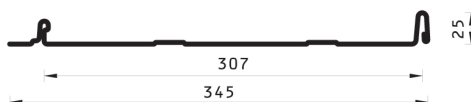

## Panele dachowe

		Nazwa	Iron Click 510	Prime Click L	Prime Click S				
		Szerokość całkowita mm	542	545	345				
		Szerokość efektywna mm	510	515	307				
		Powłoka	Grubość	Cena					
KLASA POWŁOKI	Super Premium	X-MATT GreenCoat Crown BT 30 LAT GWARANCJI	0,5 mm	52.31 zł	62.02 zł	61.16 zł	netto	m <sup>2</sup> całkowity	
				64.34 zł	76.28 zł	75.23 zł	brutto		
				55.59 zł	65.63 zł	68.73 zł	netto		m <sup>2</sup> efektywny
				68.37 zł	80.73 zł	84.54 zł	brutto		
		IDEAL-SATIN GreenCoat Pural BT 30 LAT GWARANCJI	0,5 mm	28.35 zł	33.80 zł	21.10 zł	netto	metr bieżący	
				34.87 zł	41.57 zł	25.95 zł	brutto		
				59.41 zł	70.28 zł	70.14 zł	netto		m <sup>2</sup> całkowity
				73.07 zł	86.44 zł	86.28 zł	brutto		
		IDEAL-MATT GreenCoat Pural BT, matt 30 LAT GWARANCJI	0,5 mm	63.14 zł	74.37 zł	78.83 zł	netto	m <sup>2</sup> efektywny	
				77.66 zł	91.47 zł	96.96 zł	brutto		
				32.20 zł	38.30 zł	24.20 zł	netto		metr bieżący
				39.61 zł	47.11 zł	29.77 zł	brutto		
	Premium	Poliester Potysk 15 LAT GWARANCJI	0,5 mm	59.41 zł	70.28 zł	70.14 zł	netto	m <sup>2</sup> całkowity	
				73.07 zł	86.44 zł	86.28 zł	brutto		
				44.19 zł	50.77 zł	53.33 zł	netto		m <sup>2</sup> efektywny
				54.35 zł	62.45 zł	65.60 zł	brutto		
		Ultramatt 20 LAT GWARANCJI	0,5 mm	46.96 zł	53.73 zł	59.93 zł	netto	m <sup>2</sup> efektywny	
				57.76 zł	66.09 zł	73.72 zł	brutto		
23.95 zł				27.67 zł	18.40 zł	netto	metr bieżący		
29.46 zł				34.03 zł	22.63 zł	brutto			
Nowości!		S-Pure 10 LAT GWARANCJI	0,5 mm	46.03 zł	52.84 zł	55.51 zł	netto	m <sup>2</sup> całkowity	
				56.62 zł	65.00 zł	68.27 zł	brutto		
				48.92 zł	55.92 zł	62.38 zł	netto		m <sup>2</sup> efektywny
				60.17 zł	68.78 zł	76.72 zł	brutto		
	Safe Matt 15 LAT GWARANCJI	0,5 mm	24.95 zł	28.80 zł	19.15 zł	netto	metr bieżący		
			30.69 zł	35.42 zł	23.55 zł	brutto			
			41.97 zł	50.72 zł	50.72 zł	netto		m <sup>2</sup> całkowity	
			51.63 zł	62.39 zł	62.39 zł	brutto			
Standard	0,5 mm	44.61 zł	57.00 zł	57.00 zł	netto	m <sup>2</sup> efektywny			
		54.87 zł	70.11 zł	70.11 zł	brutto				
		22.75 zł	17.50 zł	17.50 zł	netto		metr bieżący		
		27.98 zł	21.53 zł	21.53 zł	brutto				
Standard	0,5 mm	43.73 zł	52.75 zł	52.75 zł	netto	m <sup>2</sup> całkowity			
		53.78 zł	64.89 zł	64.89 zł	brutto				
		46.47 zł	59.28 zł	59.28 zł	netto		m <sup>2</sup> efektywny		
		57.16 zł	72.92 zł	72.92 zł	brutto				
Standard	0,5 mm	23.70 zł	18.20 zł	18.20 zł	netto	metr bieżący			
		29.15 zł	22.39 zł	22.39 zł	brutto				

Dodatkowe usługi dla **IRON CLICK**. Koszt dodatkowych usług nie podlega rabatowaniu.

- trapezowanie: 0,50 zł netto/mb
- mikrofala niska: 0,50 zł netto/mb
- mikrofala wysoka: 0,50 zł netto/mb
- moletowanie: 1,50 zł netto/mb

Wykonanie podwinięcia przy pasie okapowym w panelach na rąbek stojący realizowane jest wyłącznie na życzenie Klienta. Usługa dla paneli IRON CLICK wykonywana jest bez dopłat.

Dodatkowe usługi dla **PRIME CLICK 515 L**. Koszt dodatkowych usług nie podlega rabatowaniu.

- moletowanie: 1,50 zł netto/mb
- mikrofala: 0,50 zł netto/mb
- moletowanie z mikrofalą: 2,00 zł netto/mb

Wykonanie podwinięcia przy pasie okapowym w panelach na rąbek stojący realizowane jest wyłącznie na życzenie Klienta. Usługa dla paneli PRIME CLICK 515 wykonywana jest bez dopłat.

Wykonanie podwinięcia przy pasie okapowym w panelach na rąbek stojący realizowane jest wyłącznie na życzenie Klienta. Koszt dodatkowy usługi dla PRIME CLICK 307 wynosi 2,66 zł netto/szt.

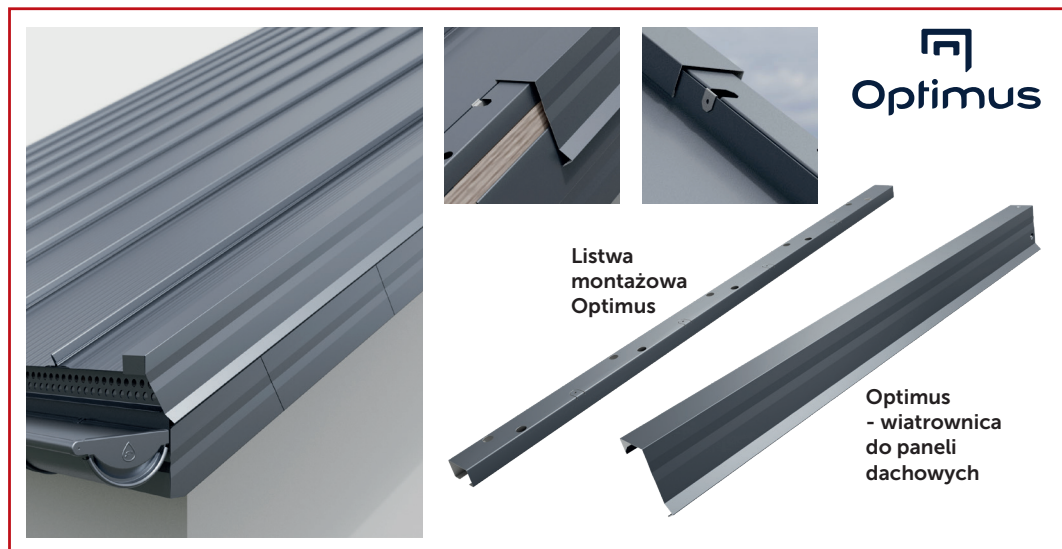

Nowości

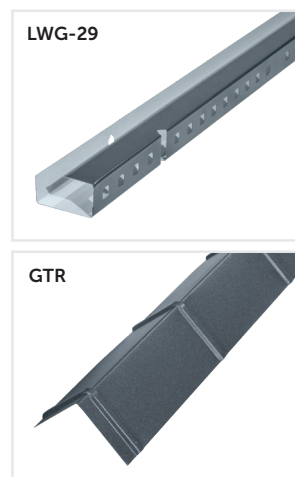
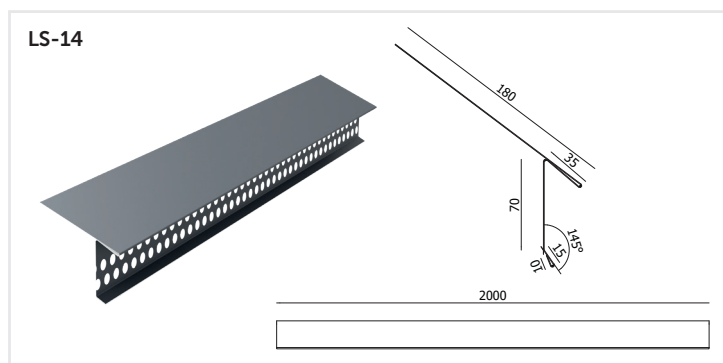

## Elementy wykończeniowe do paneli dachowych

Listwa wentylacyjna pod gąsior GTR LWG-29  
1 sztuka = 0,99 mb

Listwa startowa LS-14 do Iron Click i Prime Click  
1 sztuka = 2 mb

Gąsior GTR

Optimus – wiatrownica do paneli dachowych + listwa montażowa  
1 komplet = 1,2 mb

KLASA POWŁOKI	Powłoka	Cena za mb		Cena za komplet		
		Listwa wentylacyjna pod gąsior GTR LWG-29	Listwa startowa LS-14 do Iron Click i Prime Click	Gąsior GTR	Optimus – wiatrownica do paneli dachowych + listwa montażowa	
Super Premium	X-MATT GreenCoat Crown BT 30 LAT GWARANCJI	20,00 zł	33,00 zł	34,00 zł	52,00 zł	netto
		24,60 zł	40,59 zł	41,82 zł	63,96 zł	brutto
	IDEAL-SATIN GreenCoat Pural BT 30 LAT GWARANCJI	21,00 zł	39,00 zł	35,50 zł	54,00 zł	netto
		25,83 zł	47,97 zł	43,67 zł	66,42 zł	brutto
	IDEAL-MATT GreenCoat Pural BT, matt 30 LAT GWARANCJI	21,00 zł	39,00 zł	35,50 zł	54,00 zł	netto
		25,83 zł	47,97 zł	43,67 zł	66,42 zł	brutto
Premium	Poliester Połysk 15 LAT GWARANCJI	17,10 zł	27,65 zł	29,85 zł	45,80 zł	netto
		21,03 zł	34,01 zł	36,72 zł	56,33 zł	brutto
	Ultramatt 20 LAT GWARANCJI	17,75 zł	29,20 zł	30,50 zł	46,70 zł	netto
		21,83 zł	35,92 zł	37,52 zł	57,44 zł	brutto
Standard	S-Pure 10 LAT GWARANCJI	16,25 zł	26,27 zł	28,35 zł	43,50 zł	netto
		19,99 zł	32,31 zł	34,87 zł	53,51 zł	brutto
	Safe Matt 15 LAT GWARANCJI	16,86 zł	27,74 zł	28,98 zł	44,37 zł	netto
		20,74 zł	34,12 zł	35,65 zł	54,58 zł	brutto

Nowości



## **BLACHODACHÓWKI POD WYMIAR**



## **BLACHY TRAPEZOWE I ELEWACYJNE**

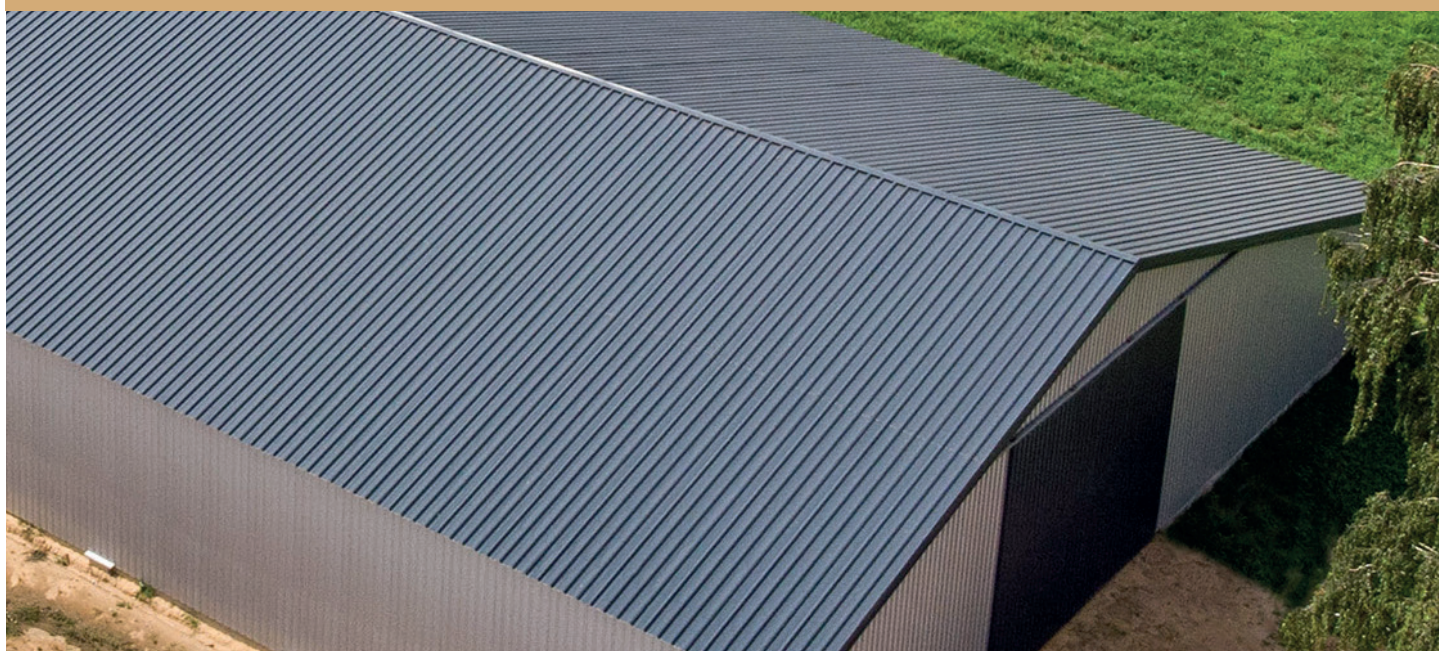

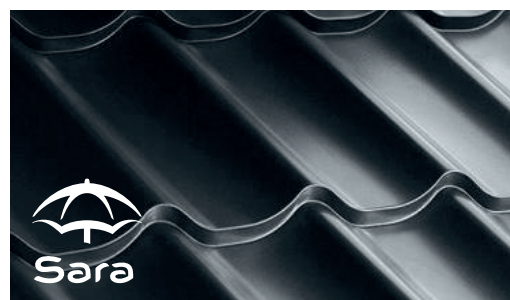
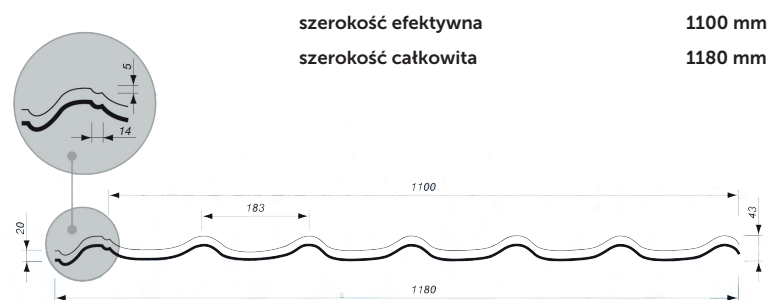
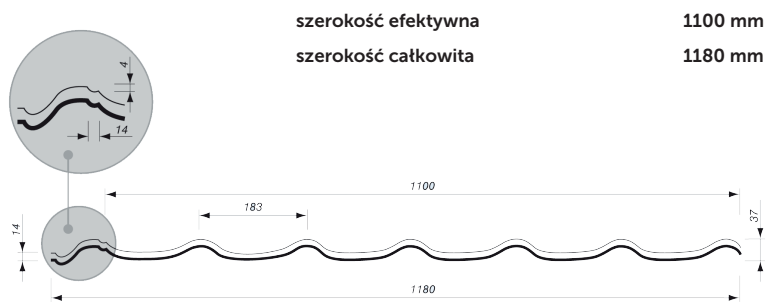

### Blachodachówki pod wymiar

		Zefir	Sara	Aria				
Powłoka		Cena						
KLASA POWŁOKI	Super Premium	X-MATT	44.55 zł	45.55 zł	47.15 zł	netto	m <sup>2</sup> całkowity	
		GreenCoat Crown BT	54.80 zł	56.03 zł	57.99 zł	brutto		
		30 LAT GWARANCJI	47.79 zł	48.86 zł	51.68 zł	netto	m <sup>2</sup> efektywny	
			58.78 zł	60.10 zł	63.57 zł	brutto		
		IDEAL-SATIN	50.90 zł	51.90 zł	54.50 zł	netto	m <sup>2</sup> całkowity	
		GreenCoat Pural BT	62.61 zł	63.84 zł	67.04 zł	brutto		
	30 LAT GWARANCJI	54.60 zł	55.67 zł	59.74 zł	netto	m <sup>2</sup> efektywny		
		67.16 zł	68.48 zł	73.48 zł	brutto			
	Premium	Poliester Połysk	15 LAT GWARANCJI	37.52 zł	39.17 zł	40.40 zł	netto	m <sup>2</sup> całkowity
				46.15 zł	48.18 zł	49.69 zł	brutto	
				40.25 zł	42.02 zł	44.28 zł	netto	m <sup>2</sup> efektywny
			49.51 zł	51.68 zł	54.47 zł	brutto		
Ultramat		20 LAT GWARANCJI	39.49 zł	41.14 zł	42.60 zł	netto	m <sup>2</sup> całkowity	
			48.57 zł	50.60 zł	52.40 zł	brutto		
		42.36 zł	44.13 zł	46.70 zł	netto	m <sup>2</sup> efektywny		
	52.11 zł	54.28 zł	57.44 zł	brutto				
Standard	S-Pure	10 LAT GWARANCJI	35.64 zł	37.20 zł	38.38 zł	netto	m <sup>2</sup> całkowity	
			43.84 zł	45.76 zł	47.21 zł	brutto		
			38.23 zł	39.91 zł	42.07 zł	netto	m <sup>2</sup> efektywny	
		47.03 zł	49.08 zł	51.75 zł	brutto			
	Safe Matt	15 LAT GWARANCJI	37.52 zł	39.08 zł	40.45 zł	netto	m <sup>2</sup> całkowity	
			46.15 zł	48.07 zł	49.75 zł	brutto		
		40.25 zł	41.92 zł	44.34 zł	netto	m <sup>2</sup> efektywny		
	49.51 zł	51.56 zł	54.54 zł	brutto				



**Elementy wykończeniowe do blachodachówek pod wymiar**

		Gąsior GS-30 Dt. całkowita: 2000 mm Dt. krycia: 1920 mm	Gąsior GS-23 Dt. całkowita: 2000 mm Dt. krycia: 1920 mm	Denko DG-30	Śniegotap			
		Cena						
Powłoka								
KLASA POWŁOKI	<b>Super Premium</b>	X-MATT GreenCoat Crown BT 30 LAT GWARANCJI	108.00 zł	108.00 zł	22.00 zł	6.00 zł	netto	sztuka
			132.84 zł	132.84 zł	27.06 zł	7.38 zł	brutto	sztuka
		IDEAL-SATIN GreenCoat Pural BT 30 LAT GWARANCJI	130.00 zł	130.00 zł	25.20 zł	7.38 zł	netto	sztuka
			159.90 zł	159.90 zł	31.00 zł	9.08 zł	brutto	sztuka
		IDEAL-MATT GreenCoat Pural BT, matt 30 LAT GWARANCJI	130.00 zł	130.00 zł	25.20 zł	7.38 zł	netto	sztuka
			159.90 zł	159.90 zł	31.00 zł	9.08 zł	brutto	sztuka
<b>Premium</b>	Poliester Połysk 15 LAT GWARANCJI		96.81 zł	96.81 zł	18.91 zł	5.27 zł	netto	sztuka
			119.08 zł	119.08 zł	23.26 zł	6.48 zł	brutto	sztuka
	Ultramatt 20 LAT GWARANCJI		98.00 zł	98.00 zł	19.90 zł	5.43 zł	netto	sztuka
			120.54 zł	120.54 zł	24.48 zł	6.68 zł	brutto	sztuka
<b>Standard</b>	S-Pure 10 LAT GWARANCJI		91.97 zł	91.97 zł	17.96 zł	5.00 zł	netto	sztuka
			113.12 zł	113.12 zł	22.09 zł	6.15 zł	brutto	sztuka
	Safe Matt 15 LAT GWARANCJI		93.10 zł	93.10 zł	18.90 zł	5.16 zł	netto	sztuka
			114.51 zł	114.51 zł	23.25 zł	6.35 zł	brutto	sztuka

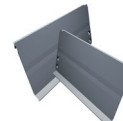
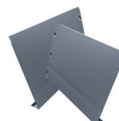
**Wiatrownice modułowe Drift do każdego rodzaju pokryć dachowych**

**Drift 150**

 Wiatrownica modułowa  
uniwersalna dolna

 Lewa, Prawa  
Opakowanie: 20 sztuk  
Grubość blachy: 0,5 mm

**Drift 180**

 Wiatrownica modułowa  
uniwersalna dolna

 Lewa, Prawa  
Opakowanie: 20 sztuk  
Grubość blachy: 0,5 mm

**Drift 270**

 Wiatrownica modułowa  
uniwersalna dolna

 Lewa, Prawa  
Opakowanie: 20 sztuk  
Grubość blachy: 0,5 mm

**Drift 224**

 Wiatrownica modułowa  
uniwersalna zewnętrzna

 Lewa, Prawa  
Opakowanie: 20 sztuk  
Grubość blachy: 0,5 mm

		Powłoka	Cena					
KLASA POWŁOKI	<b>Super Premium</b>	X-MATT GreenCoat Crown BT 30 LAT GWARANCJI	9.95 zł	10.80 zł	13.50 zł	12.00 zł	netto	sztuka
			12.24 zł	13.28 zł	16.61 zł	14.76 zł	brutto	sztuka
		IDEAL-SATIN GreenCoat Pural BT 30 LAT GWARANCJI	10.50 zł	11.40 zł	13.95 zł	12.65 zł	netto	sztuka
			12.92 zł	14.02 zł	17.16 zł	15.56 zł	brutto	sztuka
		IDEAL-MATT GreenCoat Pural BT, matt 30 LAT GWARANCJI	10.50 zł	11.40 zł	13.95 zł	12.65 zł	netto	sztuka
			12.92 zł	14.02 zł	17.16 zł	15.56 zł	brutto	sztuka
<b>Premium</b>	Poliester Połysk 15 LAT GWARANCJI		8.45 zł	9.10 zł	12.10 zł	9.10 zł	netto	sztuka
			10.39 zł	11.19 zł	14.88 zł	11.19 zł	brutto	sztuka
	Ultramatt 20 LAT GWARANCJI		8.55 zł	9.25 zł	12.27 zł	9.25 zł	netto	sztuka
			10.52 zł	11.38 zł	15.09 zł	11.38 zł	brutto	sztuka
<b>Standard</b>	S-Pure 10 LAT GWARANCJI		8.03 zł	8.65 zł	11.50 zł	8.65 zł	netto	sztuka
			9.88 zł	10.64 zł	14.15 zł	10.64 zł	brutto	sztuka
	Safe Matt 15 LAT GWARANCJI		8.12 zł	8.79 zł	11.66 zł	8.79 zł	netto	sztuka
			9.99 zł	10.81 zł	14.34 zł	10.81 zł	brutto	sztuka

**Blachy trapezowe i elewacyjne**

Nazwa	TRB-6/1200	TRB-8/1170	TRB-12/1064	TRB-12/1120	TRB-12/1120	
Profil	elewacja	elewacja	odwrotny	dach	elewacja	
Szerokość całkowita	1225	1189	1080	1154	1160	
Szerokość efektywna	1200	1170	1064	1120	1120	

KLASA POWŁOKI	Powłoka	Grubość	Cena						
			TRB-6/1200	TRB-8/1170	TRB-12/1064	TRB-12/1120	TRB-12/1120		
<b>Super Premium</b>	X-MATT GreenCoat Crown BT 30 LAT GWARANCJI	0,5 mm	42,29 zł	43,57 zł	47,97 zł	44,90 zł	44,66 zł	netto	m <sup>2</sup> całkowity
			43,18 zł	44,28 zł	48,69 zł	46,26 zł	46,26 zł		m <sup>2</sup> efektywny
			51,81 zł	51,81 zł	51,81 zł	51,81 zł	51,81 zł	brutto	metr bieżący
			63,73 zł	63,73 zł	63,73 zł	63,73 zł	63,73 zł		
	IDEAL-SATIN GreenCoat Pural BT 30 LAT GWARANCJI	0,5 mm	48,16 zł	49,62 zł	54,63 zł	51,13 zł	50,86 zł	netto	m <sup>2</sup> całkowity
			49,17 zł	50,43 zł	55,45 zł	52,68 zł	52,68 zł		m <sup>2</sup> efektywny
			59,00 zł	59,00 zł	59,00 zł	59,00 zł	59,00 zł	brutto	metr bieżący
			72,57 zł	72,57 zł	72,57 zł	72,57 zł	72,57 zł		
	IDEAL-MATT GreenCoat Pural BT, matt 30 LAT GWARANCJI	0,5 mm	48,16 zł	49,62 zł	54,63 zł	51,13 zł	50,86 zł	netto	m <sup>2</sup> całkowity
			49,17 zł	50,43 zł	55,45 zł	52,68 zł	52,68 zł		m <sup>2</sup> efektywny
			59,00 zł	59,00 zł	59,00 zł	59,00 zł	59,00 zł	brutto	metr bieżący
			72,57 zł	72,57 zł	72,57 zł	72,57 zł	72,57 zł		
<b>Premium</b>	Poliester Potysk 15 LAT GWARANCJI	0,5 mm	34,14 zł	35,17 zł	38,72 zł	36,24 zł	36,05 zł	netto	m <sup>2</sup> całkowity
			34,85 zł	35,74 zł	39,30 zł	37,34 zł	37,34 zł		m <sup>2</sup> efektywny
			41,82 zł	41,82 zł	41,82 zł	41,82 zł	41,82 zł	brutto	metr bieżący
		51,44 zł	51,44 zł	51,44 zł	51,44 zł	51,44 zł			
		0,7 mm	53,52 zł	58,92 zł	55,14 zł	54,85 zł		netto	m <sup>2</sup> całkowity
			54,38 zł	59,80 zł	56,81 zł	56,81 zł			m <sup>2</sup> efektywny
	63,63 zł		63,63 zł	63,63 zł	63,63 zł		brutto	metr bieżący	
	78,26 zł	78,26 zł	78,26 zł	78,26 zł					
	Ultramatt 20 LAT GWARANCJI	0,5 mm	35,96 zł	37,05 zł	40,79 zł	38,17 zł	37,97 zł	netto	m <sup>2</sup> całkowity
			36,71 zł	37,65 zł	41,40 zł	39,33 zł	39,33 zł		m <sup>2</sup> efektywny
			44,05 zł	44,05 zł	44,05 zł	44,05 zł	44,05 zł	brutto	metr bieżący
			54,18 zł	54,18 zł	54,18 zł	54,18 zł	54,18 zł		
	Aluzink 185 + SPT 25 LAT GWARANCJI	0,5 mm	30,12 zł	31,03 zł	34,17 zł	31,98 zł	31,81 zł	netto	m <sup>2</sup> całkowity
			30,75 zł	31,54 zł	34,68 zł	32,95 zł	32,95 zł		m <sup>2</sup> efektywny
			36,90 zł	36,90 zł	36,90 zł	36,90 zł	36,90 zł	brutto	metr bieżący
		45,39 zł	45,39 zł	45,39 zł	45,39 zł	45,39 zł			
		0,7 mm	44,15 zł	48,61 zł	45,49 zł	45,26 zł		netto	m <sup>2</sup> całkowity
			44,87 zł	49,34 zł	46,88 zł	46,88 zł			m <sup>2</sup> efektywny
52,50 zł	52,50 zł		52,50 zł	52,50 zł		brutto	metr bieżący		
64,58 zł	64,58 zł	64,58 zł	64,58 zł						
Drewnopodobna 10 LAT GWARANCJI	0,5 mm	47,06 zł	48,49 zł				netto	m <sup>2</sup> całkowity	
		48,04 zł	49,27 zł					m <sup>2</sup> efektywny	
		57,65 zł	57,65 zł				brutto	metr bieżący	
		70,91 zł	70,91 zł						
<b>Standard</b>	S-Pure 10 LAT GWARANCJI	0,5 mm	32,43 zł	33,41 zł	36,79 zł	34,43 zł	34,25 zł	netto	m <sup>2</sup> całkowity
			33,11 zł	33,96 zł	37,34 zł	35,47 zł	35,47 zł		m <sup>2</sup> efektywny
			39,73 zł	39,73 zł	39,73 zł	39,73 zł	39,73 zł	brutto	metr bieżący
			48,87 zł	48,87 zł	48,87 zł	48,87 zł	48,87 zł		
	Safe Matt 15 LAT GWARANCJI	0,5 mm	34,16 zł	35,20 zł	38,75 zł	36,27 zł	36,08 zł	netto	m <sup>2</sup> całkowity
			34,88 zł	35,77 zł	39,33 zł	37,37 zł	37,37 zł		m <sup>2</sup> efektywny
			41,85 zł	41,85 zł	41,85 zł	41,85 zł	41,85 zł	brutto	metr bieżący
			51,48 zł	51,48 zł	51,48 zł	51,48 zł	51,48 zł		

TRB-6/1200 Profil elewacyjny

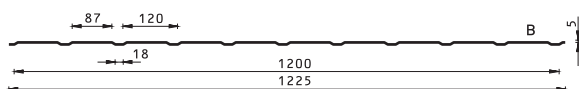

TRB-8/1170 Profil elewacyjny

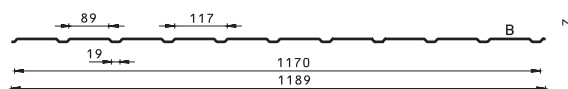

TRB-12/1064 Profil odwrotny

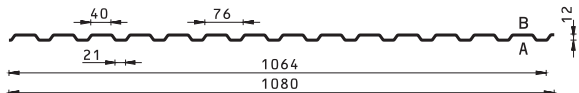

TRB-12/1120 Profil dachowy

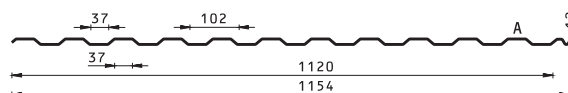

TRB-12/1120 Profil elewacyjny

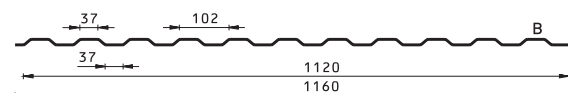

### Blachy trapezowe i elewacyjne

Nazwa	TRB-14/1080	TRB-14/1080	TRB-18/1060	TRB-18/1100	TRB-18/1124		
Profil	dach	elewacja	odrwalalny	odrwalalny	dach		
Szerokość całkowita	1117	1132	1110	1130	1163		
Szerokość efektywna	1080	1080	1060	1100	1124		

KLASA POWŁOKI	Powłoka	Grubość	Cena							
			TRB-14/1080	TRB-14/1080	TRB-18/1060	TRB-18/1100	TRB-18/1124			
Super Premium	X-MATT GreenCoat Crown BT 30 LAT GWARANCJI	0,5 mm	46.38 zł	45.77 zł	46.68 zł	45.85 zł	44.55 zł	netto	m <sup>2</sup> całkowity	
			47.97 zł	47.97 zł	48.88 zł	47.10 zł	46.09 zł		m <sup>2</sup> efektywny	
			51.81 zł	51.81 zł	51.81 zł	51.81 zł	51.81 zł		brutto	metr bieżący
			63.73 zł	63.73 zł	63.73 zł	63.73 zł	63.73 zł			
			52.82 zł	52.12 zł	53.15 zł	52.21 zł	50.73 zł			
			54.63 zł	54.63 zł	55.66 zł	53.64 zł	52.49 zł			
	IDEAL-SATIN GreenCoat Pural BT 30 LAT GWARANCJI	0,5 mm	59.00 zł	59.00 zł	59.00 zł	59.00 zł	59.00 zł	netto	m <sup>2</sup> całkowity	
			72.57 zł	72.57 zł	72.57 zł	72.57 zł	72.57 zł		m <sup>2</sup> efektywny	
			52.82 zł	52.12 zł	53.15 zł	52.21 zł	50.73 zł		brutto	metr bieżący
			54.63 zł	54.63 zł	55.66 zł	53.64 zł	52.49 zł			
			59.00 zł	59.00 zł	59.00 zł	59.00 zł	59.00 zł			
			72.57 zł	72.57 zł	72.57 zł	72.57 zł	72.57 zł			
Premium	Poliester Potysk 15 LAT GWARANCJI	0,5 mm	37.44 zł	36.94 zł	37.68 zł	37.01 zł	35.96 zł	netto	m <sup>2</sup> całkowity	
			38.72 zł	38.72 zł	39.45 zł	38.02 zł	37.21 zł		m <sup>2</sup> efektywny	
			41.82 zł	41.82 zł	41.82 zł	41.82 zł	41.82 zł		brutto	metr bieżący
			51.44 zł	51.44 zł	51.44 zł	51.44 zł	51.44 zł			
			56.97 zł	56.21 zł	57.32 zł	56.31 zł	54.71 zł			
			58.92 zł	58.92 zł	60.03 zł	57.85 zł	56.61 zł			
	Ultramatt 20 LAT GWARANCJI	0,5 mm	63.63 zł	63.63 zł	63.63 zł	63.63 zł	63.63 zł	netto	m <sup>2</sup> całkowity	
			78.26 zł	78.26 zł	78.26 zł	78.26 zł	78.26 zł		m <sup>2</sup> efektywny	
			39.44 zł	38.91 zł	39.68 zł	38.98 zł	37.88 zł		brutto	metr bieżący
			40.79 zł	40.79 zł	41.56 zł	40.05 zł	39.19 zł			
			44.05 zł	44.05 zł	44.05 zł	44.05 zł	44.05 zł			
			54.18 zł	54.18 zł	54.18 zł	54.18 zł	54.18 zł			
Aluzink 185 + SPT 25 LAT GWARANCJI	0,5 mm	33.03 zł	32.60 zł	33.24 zł	32.65 zł	31.73 zł	netto	m <sup>2</sup> całkowity		
		34.17 zł	34.17 zł	34.81 zł	33.55 zł	32.83 zł		m <sup>2</sup> efektywny		
		36.90 zł	36.90 zł	36.90 zł	36.90 zł	36.90 zł		brutto	metr bieżący	
		45.39 zł	45.39 zł	45.39 zł	45.39 zł	45.39 zł				
		47.00 zł	46.38 zł	47.30 zł	46.46 zł	45.14 zł				
		48.61 zł	48.61 zł	49.53 zł	47.73 zł	46.71 zł				
Standard	S-Pure 10 LAT GWARANCJI	0,5 mm	52.50 zł	52.50 zł	52.50 zł	52.50 zł	52.50 zł	netto	m <sup>2</sup> całkowity	
			64.58 zł	64.58 zł	64.58 zł	64.58 zł	64.58 zł		m <sup>2</sup> efektywny	
			35.57 zł	35.10 zł	35.79 zł	35.16 zł	34.16 zł		brutto	metr bieżący
			36.79 zł	36.79 zł	37.48 zł	36.12 zł	35.35 zł			
			39.73 zł	39.73 zł	39.73 zł	39.73 zł	39.73 zł			
			48.87 zł	48.87 zł	48.87 zł	48.87 zł	48.87 zł			
Nowości	Safe Matt 15 LAT GWARANCJI	0,5 mm	37.47 zł	36.97 zł	37.70 zł	37.04 zł	35.98 zł	netto	m <sup>2</sup> całkowity	
			38.75 zł	38.75 zł	39.48 zł	38.05 zł	37.23 zł		m <sup>2</sup> efektywny	
			41.85 zł	41.85 zł	41.85 zł	41.85 zł	41.85 zł		brutto	metr bieżący
			51.48 zł	51.48 zł	51.48 zł	51.48 zł	51.48 zł			

TRB-14/1080 Profil dachowy

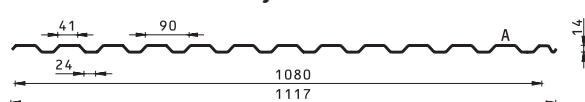

TRB-14/1080 Profil elewacyjny

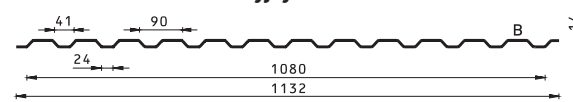

TRB-18/1060 Profil odzwalalny

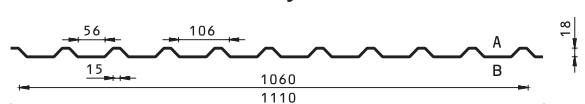

TRB-18/1100 Profil odzwalalny

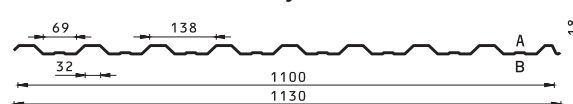

TRB-18/1124 Profil dachowy

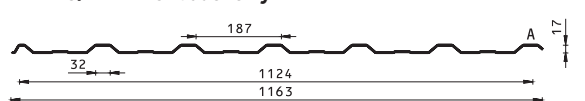

### Blachy trapezowe i elewacyjne

Nazwa	TRB-18/1124	TRB-30/1100*	TRB-35/965	TRB-35/1035	TRB-35/1050
Profil	elewacja	odwralalny	odwralalny	odwralalny	odwralalny
Szerokość całkowita	1170	1124	1010	1070	1080
Szerokość efektywna	1124	1100	965	1035	1050

KLASA POWŁOKI	Powłoka	Grubość	Cena					netto	brutto	m <sup>2</sup> całkowity	m <sup>2</sup> efektywny	metr bieżący
			TRB-18/1124	TRB-30/1100*	TRB-35/965	TRB-35/1035	TRB-35/1050					
Super Premium	X-MATT GreenCoat Crown BT 30 LAT GWARANCJI	0,5 mm	44.28 zł	46.09 zł		48.42 zł	47.97 zł					
			46.09 zł	47.10 zł		50.06 zł	49.34 zł					
			51.81 zł	51.81 zł		51.81 zł	51.81 zł					
			63.73 zł	63.73 zł		63.73 zł	63.73 zł					
	IDEAL-SATIN GreenCoat Pural BT 30 LAT GWARANCJI	0,5 mm	50.43 zł	52.49 zł		55.14 zł	54.63 zł					
			52.49 zł	53.64 zł		57.00 zł	56.19 zł					
			59.00 zł	59.00 zł		59.00 zł	59.00 zł					
			72.57 zł	72.57 zł		72.57 zł	72.57 zł					
	IDEAL-MATT GreenCoat Pural BT, matt 30 LAT GWARANCJI	0,5 mm	50.43 zł	52.49 zł		55.14 zł	54.63 zł					
			52.49 zł	53.64 zł		57.00 zł	56.19 zł					
			59.00 zł	59.00 zł		59.00 zł	59.00 zł					
			72.57 zł	72.57 zł		72.57 zł	72.57 zł					
Premium	Poliester Potysk 15 LAT GWARANCJI	0,5 mm	35.74 zł	37.21 zł		39.08 zł	38.72 zł					
			37.21 zł	38.02 zł		40.41 zł	39.83 zł					
			41.82 zł	41.82 zł		41.82 zł	41.82 zł					
		0,7 mm	51.44 zł	51.44 zł		51.44 zł	51.44 zł					
			54.38 zł	56.61 zł	63.00 zł	59.47 zł	58.92 zł					
			56.61 zł	57.85 zł	65.94 zł	61.48 zł	60.60 zł					
	Ultramatt 20 LAT GWARANCJI	0,5 mm	63.63 zł	63.63 zł	63.63 zł	63.63 zł	63.63 zł					
			78.26 zł	78.26 zł	78.26 zł	78.26 zł	78.26 zł					
			37.65 zł	39.19 zł		41.17 zł	40.79 zł					
		0,5 mm	39.19 zł	40.05 zł		42.56 zł	41.95 zł					
			44.05 zł	44.05 zł		44.05 zł	44.05 zł					
			54.18 zł	54.18 zł		54.18 zł	54.18 zł					
Aluzink 185 + SPT 25 LAT GWARANCJI	0,5 mm	31.54 zł	32.83 zł		34.49 zł	34.17 zł						
		32.83 zł	33.55 zł		35.65 zł	35.14 zł						
		36.90 zł	36.90 zł		36.90 zł	36.90 zł						
	0,7 mm	45.39 zł	45.39 zł		45.39 zł	45.39 zł						
		44.87 zł	46.71 zł	51.98 zł	49.07 zł	48.61 zł						
		46.71 zł	47.73 zł	54.40 zł	50.72 zł	50.00 zł						
Standard	S-Pure 10 LAT GWARANCJI	0,5 mm	52.50 zł	52.50 zł	52.50 zł	52.50 zł	52.50 zł					
			64.58 zł	64.58 zł	64.58 zł	64.58 zł	64.58 zł					
			33.96 zł	35.35 zł		37.13 zł	36.79 zł					
		0,5 mm	35.35 zł	36.12 zł		38.39 zł	37.84 zł					
			39.73 zł	39.73 zł		39.73 zł	39.73 zł					
			48.87 zł	48.87 zł		48.87 zł	48.87 zł					
	Safe Matt 15 LAT GWARANCJI	0,5 mm	35.77 zł	37.23 zł		39.11 zł	38.75 zł					
			37.23 zł	38.05 zł		40.43 zł	39.86 zł					
			41.85 zł	41.85 zł		41.85 zł	41.85 zł					
		0,5 mm	51.48 zł	51.48 zł		51.48 zł	51.48 zł					

TRB-18/1124 Profil elewacyjny

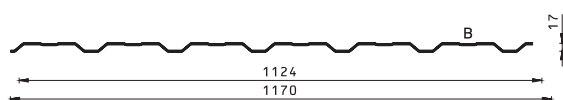

TRB-30/1100 Profil odwralalny\*

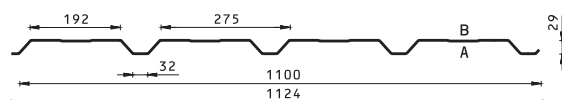

TRB-35/965 Profil odwralalny

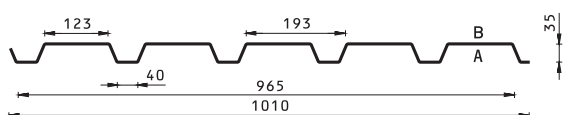

TRB-35/1035 Profil odwralalny

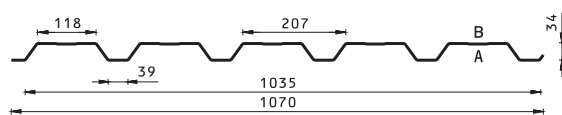

TRB-35/1050 Profil odwralalny

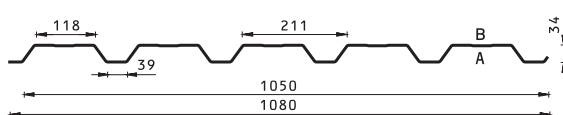

\* pytaj o dostępność w dziale handlowym

### Blachy trapezowe i elewacyjne

Nazwa	TRB-45/900	TRB-50/1040	TRB-55K/854	TRB-60/944
Profil	odwracalny	odwracalny	odwracalny	odwracalny
Szerokość całkowita	960	1074	900	974
Szerokość efektywna	900	1040	854	944

KLASA POWŁOKI	Powłoka	Grubość	Cena					
			TRB-45/900	TRB-50/1040	TRB-55K/854	TRB-60/944		
Super Premium	X-MATT GreenCoat Crown BT 30 LAT GWARANCJI	0,5 mm	53.97 zł	48.24 zł	57.57 zł	53.19 zł	netto	m <sup>2</sup> całkowity
			57.57 zł	49.82 zł	60.67 zł	54.88 zł		m <sup>2</sup> efektywny
			51.81 zł	51.81 zł	51.81 zł	51.81 zł	brutto	metr bieżący
			63.73 zł	63.73 zł	63.73 zł	63.73 zł		
	IDEAL-SATIN GreenCoat Pural BT 30 LAT GWARANCJI	0,5 mm	61.46 zł	54.93 zł	65.56 zł	60.57 zł	netto	m <sup>2</sup> całkowity
			65.56 zł	56.73 zł	69.09 zł	62.50 zł		m <sup>2</sup> efektywny
			59.00 zł	59.00 zł	59.00 zł	59.00 zł	brutto	metr bieżący
			72.57 zł	72.57 zł	72.57 zł	72.57 zł		
	IDEAL-MATT GreenCoat Pural BT, matt 30 LAT GWARANCJI	0,5 mm	61.46 zł	54.93 zł	65.56 zł	60.57 zł	netto	m <sup>2</sup> całkowity
			65.56 zł	56.73 zł	69.09 zł	62.50 zł		m <sup>2</sup> efektywny
			59.00 zł	59.00 zł	59.00 zł	59.00 zł	brutto	metr bieżący
			72.57 zł	72.57 zł	72.57 zł	72.57 zł		
Premium	Poliester Potysk 15 LAT GWARANCJI	0,5 mm	43,56 zł	38,94 zł	46,47 zł	42,94 zł	netto	m <sup>2</sup> całkowity
			46,47 zł	40,21 zł	48,97 zł	44,30 zł		m <sup>2</sup> efektywny
			41,82 zł	41,82 zł	41,82 zł	41,82 zł	brutto	metr bieżący
			51,44 zł	51,44 zł	51,44 zł	51,44 zł		
		0,7 mm	66,28 zł	59,25 zł	70,70 zł	65,33 zł	netto	m <sup>2</sup> całkowity
			70,70 zł	61,18 zł	74,51 zł	67,40 zł		m <sup>2</sup> efektywny
			63,63 zł	63,63 zł	63,63 zł	63,63 zł	brutto	metr bieżący
			78,26 zł	78,26 zł	78,26 zł	78,26 zł		
	Ultramat 20 LAT GWARANCJI	0,5 mm	45,89 zł	41,01 zł	48,94 zł	45,23 zł	netto	m <sup>2</sup> całkowity
			48,94 zł	42,36 zł	51,58 zł	46,66 zł		m <sup>2</sup> efektywny
			44,05 zł	44,05 zł	44,05 zł	44,05 zł	brutto	metr bieżący
			54,18 zł	54,18 zł	54,18 zł	54,18 zł		
Aluzink 185 + SPT 25 LAT GWARANCJI	0,5 mm	38,44 zł	34,36 zł	41,00 zł	37,89 zł	netto	m <sup>2</sup> całkowity	
		41,00 zł	35,48 zł	43,21 zł	39,09 zł		m <sup>2</sup> efektywny	
		36,90 zł	36,90 zł	36,90 zł	36,90 zł	brutto	metr bieżący	
		45,39 zł	45,39 zł	45,39 zł	45,39 zł			
	0,5 mm	54,69 zł	48,88 zł	58,33 zł	53,90 zł	netto	m <sup>2</sup> całkowity	
		58,33 zł	50,48 zł	61,48 zł	55,61 zł		m <sup>2</sup> efektywny	
		52,50 zł	52,50 zł	52,50 zł	52,50 zł	brutto	metr bieżący	
		64,58 zł	64,58 zł	64,58 zł	64,58 zł			
Standard	S-Pure 10 LAT GWARANCJI	0,5 mm	41,39 zł	36,99 zł	44,14 zł	40,79 zł	netto	m <sup>2</sup> całkowity
			44,14 zł	38,20 zł	46,52 zł	42,09 zł		m <sup>2</sup> efektywny
			39,73 zł	39,73 zł	39,73 zł	39,73 zł	brutto	metr bieżący
			48,87 zł	48,87 zł	48,87 zł	48,87 zł		
	Safe Matt 15 LAT GWARANCJI	0,5 mm	43,59 zł	38,97 zł	46,50 zł	42,97 zł	netto	m <sup>2</sup> całkowity
			46,50 zł	40,24 zł	49,00 zł	44,33 zł		m <sup>2</sup> efektywny
			41,85 zł	41,85 zł	41,85 zł	41,85 zł	brutto	metr bieżący
			51,48 zł	51,48 zł	51,48 zł	51,48 zł		

TRB-45/900 Profil odwracalny

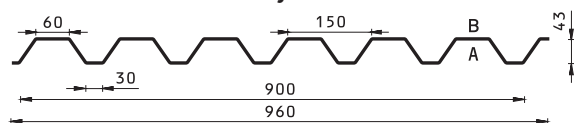

TRB-50-/1040 Profil odwracalny

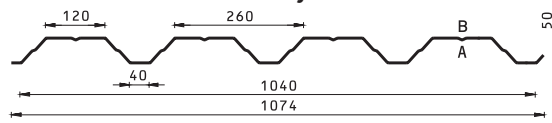

TRB-55K/854 Profil odwracalny

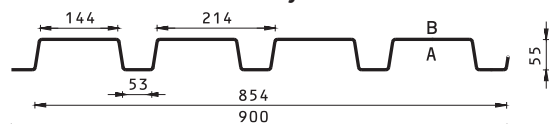

TRB-60/944 Profil odwracalny

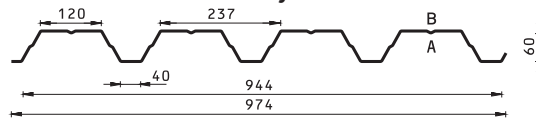

### Blachy trapezowe i elewacyjne

Nazwa	FB-18	FEB-50
Profil	elewacja	elewacja
Szerokość całkowita	1138	1032
Szerokość efektywna	1100	930

KLASA POWŁOKI	Powłoka	Grubość	Cena		m <sup>2</sup> całkowity	m <sup>2</sup> efektywny	metr bieżący
			netto	brutto			
Super Premium	X-MATT GreenCoat Crown BT 30 LAT GWARANCJI	0,5 mm	46.85 zł				
			48.46 zł				
			53.31 zł				
	IDEAL-SATIN GreenCoat Pural BT 30 LAT GWARANCJI	0,5 mm	65.57 zł				
			53.16 zł				
			55.00 zł				
	IDEAL-MATT GreenCoat Pural BT, matt 30 LAT GWARANCJI	0,5 mm	60.50 zł				
			74.42 zł				
			53.16 zł				
Premium	Poliester Potysk 15 LAT GWARANCJI	0,5 mm	55.00 zł				
			60.50 zł				
			74.42 zł				
	Poliester Potysk 15 LAT GWARANCJI	0,5 mm	38.07 zł				
			39.38 zł				
			43.32 zł				
	Poliester Potysk 15 LAT GWARANCJI	0,7 mm	53.28 zł				
			57.23 zł	63.11 zł			
			59.21 zł	70.03 zł			
Ultramat 20 LAT GWARANCJI	0,5 mm	65.13 zł	65.13 zł				
		80.11 zł	80.11 zł				
		40.03 zł					
Ultramat 20 LAT GWARANCJI	0,5 mm	41.41 zł					
		45.55 zł					
		56.03 zł					

FB-18 Profil elewacyjny

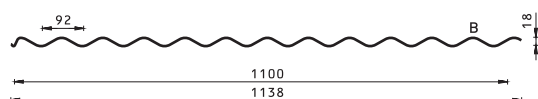

FEB-50 Profil elewacyjny

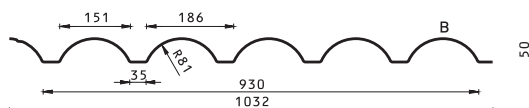

### Elementy wykończeniowe do blach trapezowych

KLASA POWŁOKI	Powłoka	Gąsior GTR		netto	metr bieżący
		Cena	brutto		
Super premium	X-MATT GreenCoat Crown BT 30 LAT GWARANCJI	32.00 zł			
		39.36 zł			
	IDEAL-SATIN GreenCoat Pural BT 30 LAT GWARANCJI	33.50 zł			
		41.21 zł			
	IDEAL-MATT GreenCoat Pural BT, matt 30 LAT GWARANCJI	33.50 zł			
		41.21 zł			
Premium	Poliester Potysk 15 LAT GWARANCJI	29,85 zł			
	Poliester Potysk 15 LAT GWARANCJI	36,72 zł			
	Ultramat 20 LAT GWARANCJI	30,50 zł			
	Ultramat 20 LAT GWARANCJI	37,52 zł			
Standard	Aluzink 185 + SPT 25 LAT GWARANCJI	25.00 zł			
		30.75 zł			
	S-Pure 10 LAT GWARANCJI	28,35 zł			
		34,87 zł			
Safe Matt 15 LAT GWARANCJI	28,98 zł				
	35,65 zł				

### PEG-1

PANEL ELEWACYJNY

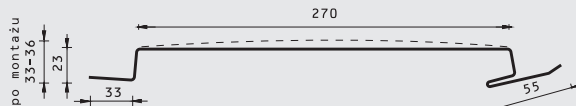
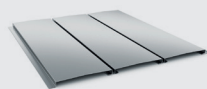

### PEG-2

PANEL ELEWACYJNY

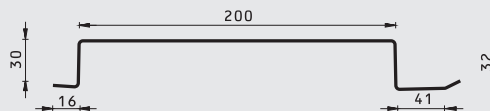
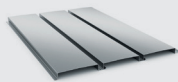

### PEG-3/215 PEG-3/320

PANEL ELEWACYJNY

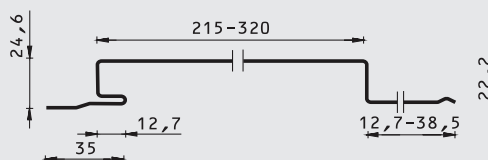
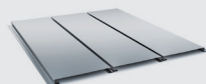

## Systemy elewacyjne i parapety

KLASA POWŁOKI	Powłoka	Grubość	Panel PEG-1	Panel PEG-2	Panel PEG-3/215 PEG-3/320	Parapety	Cena	Jednostka
Premium	Poliester Potysk 15 LAT GWARANCJI	0,7 mm	152,00 zł	142,00 zł	114,00 zł	188,00 zł	netto	m <sup>2</sup>
			186,96 zł	174,66 zł	140,22 zł	231,24 zł	brutto	m <sup>2</sup>

## Blachy płaskie

KLASA POWŁOKI	Powłoka	Grubość	Cena		Cena	Jednostka
			Blacha płaska z folią 1,25 x 2,00	Blacha płaska bez folii 1,25 x 2,00		
Premium	Poliester Potysk 15 LAT GWARANCJI	0,5 mm	34,75 zł	33,98 zł	netto	m <sup>2</sup>
			42,74 zł	41,80 zł	brutto	m <sup>2</sup>
		0,7 mm	86,88 zł	84,95 zł	netto	arkusz
			106,86 zł	104,49 zł	brutto	arkusz
		0,5 mm	50,42 zł	49,65 zł	netto	m <sup>2</sup>
			62,02 zł	61,07 zł	brutto	m <sup>2</sup>
	Ultramatt 20 LAT GWARANCJI	0,5 mm	126,05 zł	124,13 zł	netto	arkusz
			155,04 zł	152,67 zł	brutto	arkusz
		0,5 mm	36,70 zł	35,40 zł	netto	m <sup>2</sup>
			45,14 zł	43,54 zł	brutto	m <sup>2</sup>
		0,5 mm	91,75 zł	88,50 zł	netto	arkusz
			112,85 zł	108,86 zł	brutto	arkusz
Aluzink 185 + SPT 25 LAT GWARANCJI	0,5 mm	29,65 zł	29,65 zł	netto	m <sup>2</sup>	
		36,47 zł	36,47 zł	brutto	m <sup>2</sup>	
	0,7 mm	74,13 zł	74,13 zł	netto	arkusz	
		91,17 zł	91,17 zł	brutto	arkusz	
	0,5 mm	42,65 zł	42,65 zł	netto	m <sup>2</sup>	
		52,46 zł	52,46 zł	brutto	m <sup>2</sup>	
Drewnopodobna 10 LAT GWARANCJI	0,5 mm	106,63 zł	106,63 zł	netto	arkusz	
		131,15 zł	131,15 zł	brutto	arkusz	
	0,5 mm	47,25 zł	46,23 zł	netto	m <sup>2</sup>	
		58,12 zł	56,86 zł	brutto	m <sup>2</sup>	
	0,5 mm	118,13 zł	115,58 zł	netto	arkusz	
		145,29 zł	142,16 zł	brutto	arkusz	
Standard Nowości	S-Pure 10 LAT GWARANCJI	0,5 mm	33,00 zł	32,28 zł	netto	m <sup>2</sup>
		40,59 zł	39,70 zł	brutto	m <sup>2</sup>	
	0,5 mm	82,50 zł	80,70 zł	netto	arkusz	
		101,48 zł	99,26 zł	brutto	arkusz	
	Safe Matt 15 LAT GWARANCJI	0,5 mm	34,86 zł	33,63 zł	netto	m <sup>2</sup>
		42,88 zł	41,36 zł	brutto	m <sup>2</sup>	
0,5 mm	87,15 zł	84,08 zł	netto	arkusz		
107,19 zł	103,41 zł	brutto	arkusz			



## Sytem modułowych obróbek dachowych MOD



**Pas podrynnowy  
PP 150**

Długość: 1200 mm  
Wysokość: 150 mm  
Opakowanie: 26 sztuk  
Grubość blachy: 0,5 mm

**Pas podrynnowy  
PP 180**

Długość: 1200 mm  
Wysokość: 180 mm  
Opakowanie: 28 sztuk  
Grubość blachy: 0,5 mm

**Pas podrynnowy  
PP 220**

Długość: 1200 mm  
Wysokość: 20 mm  
Opakowanie: 24 sztuk  
Grubość blachy: 0,5 mm

**Obróbka przyścienna  
OP L/P**

Długość: 1200 mm  
Wysokość: 190 mm  
Opakowanie: 30 sztuk  
Grubość blachy: 0,5 mm

**Powłoka**

**Cena**

KLASA POWŁOKI	Kolor / Wykończenie	Cena				netto	sztuka
		PP 150	PP 180	PP 220	OP L/P		
<b>Super Premium</b>	X-MATT GreenCoat Crown BT 30 LAT GWARANCJI	18.08 zł	20.14 zł	23.02 zł	18.58 zł	netto	sztuka
		22.24 zł	24.77 zł	28.31 zł	22.85 zł	brutto	sztuka
	D-MATT 30 LAT GWARANCJI	17.66 zł	19.78 zł	22.54 zł	18.12 zł	netto	sztuka
		21.72 zł	24.33 zł	27.72 zł	22.29 zł	brutto	sztuka
<b>Premium</b>	IDEAL-SATIN GreenCoat Pural BT 30 LAT GWARANCJI	21.46 zł	23.96 zł	27.37 zł	21.80 zł	netto	sztuka
		26.40 zł	29.47 zł	33.67 zł	26.81 zł	brutto	sztuka
<b>Standard</b>	IDEAL-MATT GreenCoat Pural BT, matt 30 LAT GWARANCJI	21.46 zł	23.96 zł	27.37 zł	21.80 zł	netto	sztuka
		26.40 zł	29.47 zł	33.67 zł	26.81 zł	brutto	sztuka
<b>Nowości</b>	Poliester Potysk 15 LAT GWARANCJI	12.06 zł	13.39 zł	15.31 zł	12.30 zł	netto	sztuka
		14.83 zł	16.47 zł	18.83 zł	15.13 zł	brutto	sztuka
<b>Standard</b>	Ultramatt 20 LAT GWARANCJI	12.76 zł	14.16 zł	17.30 zł	12.95 zł	netto	sztuka
		15.69 zł	17.42 zł	21.28 zł	15.93 zł	brutto	sztuka
<b>Standard</b>	S-Pure 10 LAT GWARANCJI	11.46 zł	12.72 zł	14.54 zł	11.69 zł	netto	sztuka
		14.09 zł	15.65 zł	17.89 zł	14.37 zł	brutto	sztuka
<b>Standard</b>	Safe Matt 15 LAT GWARANCJI	12.12 zł	13.45 zł	16.44 zł	12.30 zł	netto	sztuka
		14.09 zł	15.65 zł	17.89 zł	14.37 zł	brutto	sztuka



## Sytem modułowych obróbek dachowych MOD

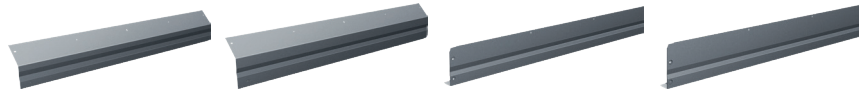

**Pas nadrynnowy  
PN 80**  
Długość: 1200 mm  
Wysokość: 80 mm  
Opakowanie: 20 sztuk  
Grubość blachy: 0,5 mm

**Pas nadrynnowy  
PN 120**  
Długość: 1200 mm  
Wysokość: 120 mm  
Opakowanie: 20 sztuk  
Grubość blachy: 0,5 mm

**Wiatrownica dolna  
WD 150 L/P**  
Długość: 1200 mm  
Wysokość: 150 mm  
Opakowanie: 20 sztuk  
Grubość blachy: 0,5 mm

**Wiatrownica dolna  
WD 180 L/P**  
Długość: 1200 mm  
Wysokość: 180 mm  
Opakowanie: 20 sztuk  
Grubość blachy: 0,5 mm

KLASA POWŁOKI	Powłoka	Cena				netto	sztuka
		Pas nadrynnowy PN 80	Pas nadrynnowy PN 120	Wiatrownica dolna WD 150 L/P	Wiatrownica dolna WD 180 L/P		
Super Premium	X-MATT GreenCoat Crown BT 30 LAT GWARANCJI	15.87 zł	19.37 zł	23.58 zł	25.76 zł	netto	sztuka
		19.52 zł	23.83 zł	29.00 zł	31.68 zł	brutto	sztuka
	D-MATT 30 LAT GWARANCJI	15.71 zł	18.56 zł	22.86 zł	24.86 zł	netto	sztuka
		19.32 zł	22.83 zł	28.12 zł	30.58 zł	brutto	sztuka
	IDEAL-SATIN GreenCoat Pural BT 30 LAT GWARANCJI	18.83 zł	23.01 zł	26.76 zł	29.50 zł	netto	sztuka
		23.16 zł	28.30 zł	32.91 zł	36.29 zł	brutto	sztuka
	IDEAL-MATT GreenCoat Pural BT, matt 30 LAT GWARANCJI	18.83 zł	23.01 zł	26.76 zł	29.50 zł	netto	sztuka
		23.16 zł	28.30 zł	32.91 zł	36.29 zł	brutto	sztuka
Premium	Poliester Potysk 15 LAT GWARANCJI	10.70 zł	13.00 zł	15.52 zł	16.89 zł	netto	sztuka
		13.16 zł	15.99 zł	19.09 zł	20.77 zł	brutto	sztuka
	Ultramat 20 LAT GWARANCJI	11.29 zł	13.63 zł	16.36 zł	17.78 zł	netto	sztuka
		13.89 zł	16.76 zł	20.12 zł	21.87 zł	brutto	sztuka
Nowości! Standard	S-Pure 10 LAT GWARANCJI	10.17 zł	12.35 zł	14.74 zł	16.05 zł	netto	sztuka
		12.50 zł	15.19 zł	18.14 zł	19.74 zł	brutto	sztuka
	Safe Matt 15 LAT GWARANCJI	10.73 zł	12.95 zł	15.54 zł	16.89 zł	netto	sztuka
		12.50 zł	15.19 zł	18.14 zł	19.74 zł	brutto	sztuka



**Wiatrownica  
zewnętrzna  
WZ 224 L/P**  
Długość: 1200 mm  
Wysokość: 224 mm  
Opakowanie: 20 sztuk  
Grubość blachy: 0,5 mm

**Wiatrownica  
wewnętrzna  
WW 83 L/P**  
Długość: 1200 mm  
Wysokość: 83 mm  
Opakowanie: 14 sztuk  
Grubość blachy: 0,5 mm

**Rynna Koszowa  
RKS 25**  
Długość: 1200 mm  
Opakowanie: 10 sztuk  
Grubość blachy: 0,5 mm

**Spinka**  
Opakowanie: 300 sztuk

KLASA POWŁOKI	Powłoka	Cena			netto	sztuka	
		Wiatrownica zewnętrzna WZ 224 L/P	Wiatrownica wewnętrzna WW 83 L/P	Rynna Koszowa RKS 25			
Super Premium	X-MATT GreenCoat Crown BT DO 50 LAT GWARANCJI	22.78 zł	21.62 zł	48.02 zł	netto	sztuka	
		28.02 zł	26.59 zł	59.06 zł	brutto	sztuka	
	D-MATT DO 30 LAT GWARANCJI	27.56 zł	21.12 zł	47.59 zł	netto	sztuka	
		33.90 zł	25.98 zł	58.54 zł	brutto	sztuka	
	IDEAL-SATIN GreenCoat Pural BT DO 40 LAT GWARANCJI	32.87 zł	25.02 zł	56.54 zł	netto	sztuka	
		40.43 zł	30.77 zł	69.54 zł	brutto	sztuka	
	IDEAL-MATT GreenCoat Pural BT, matt DO 40 LAT GWARANCJI	32.87 zł	25.02 zł	56.54 zł	netto	sztuka	
		40.43 zł	30.77 zł	69.54 zł	brutto	sztuka	
Premium	Poliester Potysk 15 LAT GWARANCJI	18.73 zł	14.37 zł	32.39 zł	1,86 zł	netto	sztuka
		23.04 zł	17.68 zł	39.84 zł	2,29 zł	brutto	sztuka
	Ultramat 20 LAT GWARANCJI	19.70 zł	15.10 zł	34.05 zł	netto	sztuka	
		24.23 zł	18.57 zł	41.88 zł	brutto	sztuka	
Nowości! Standard	S-Pure 10 LAT GWARANCJI	17.79 zł	13.65 zł	30.77 zł	netto	sztuka	
		21.89 zł	16.79 zł	37.85 zł	brutto	sztuka	
	Safe Matt 15 LAT GWARANCJI	18.72 zł	14.35 zł	32.35 zł	netto	sztuka	
		21.89 zł	16.79 zł	37.85 zł	brutto	sztuka	









## ELEMENTY WYKOŃCZENIOWE I AKCESORIA



**Akcesoria dodatkowe do blachodachówek modułowych**

	Cena za sztukę		Uwagi	
	Cena netto	Cena brutto		
	Wkręt, łącznik do blach modułowych 4,8 x 19 samowierzący lakierowany	43,50 zł	53,51 zł	opakowanie 250 szt.
	<b>Wkręt łącznik do blach modułowych PH - 4,8 x 20 TORX samowierzący do metalu z lakierem</b> *przy zakupie 2 opakowań – końcówka TX-20 gratis	80,00 zł	98,40 zł	opakowanie 250 szt.
	<b>Wkręt farmerski do blach modułowych PH - 4,8 x 35 TORX samowierzący do drewna z lakierem</b> *przy zakupie 2 opakowań – końcówka TX-20 gratis	80,00 zł	98,40 zł	opakowanie 250 szt.
	Zestaw Kominiek Ecoline Premium fi 125 + rura przyłączeniowa KFP-2-1 + przejście przez membranę + skraplacz SKR-1	325,00 zł	399,75 zł	szt.
	Kominiek wentylacyjny "Ecoline Premium" fi 125 z odprowadzeniem kondensatu	185,00 zł	227,55 zł	szt.
	Kominiek wentylacyjny "Ecoline Premium" fi 150 z odprowadzeniem kondensatu	230,00 zł	282,90 zł	szt.
	Kominiek wentylacyjny obrotowy "Rotoline" fi 150 – ocieplany	310,00 zł	381,30 zł	szt.
	Kominiek wentylacyjny "Smartline" fi 125 – standard	165,00 zł	202,95 zł	szt.
	Kominiek wentylacyjny "Smartline" fi 125 – ocieplany	220,00 zł	270,60 zł	szt.
	Kominiek wentylacyjny "Smartline" fi 150 – standard	220,00 zł	270,60 zł	szt.
	Kominiek wentylacyjny "Smartline" fi 150 – ocieplany	280,00 zł	344,40 zł	szt.
	Przewód łączący do kominika wentylacyjnego fi 125	65,00 zł	79,95 zł	szt.
	Przewód łączący do kominika wentylacyjnego fi 150	85,00 zł	104,55 zł	szt.
	Przewód łączący do kominika wentylacyjnego fi 160 z redukcją	100,00 zł	123,00 zł	szt.
	Kominiek AIR JET 125 - ocieplony + kondensat	185,00 zł	227,55 zł	szt.
	Kominiek AIR JET 160 - ocieplony + kondensat	220,00 zł	270,60 zł	szt.
	Kominiek AIR FLOW 125 - kondensat	140,00 zł	172,20 zł	szt.
	Kominiek AIR FLOW 160 - kondensat	175,00 zł	215,25 zł	szt.
	Kominiek Triventa Plus 125	185,00 zł	227,55 zł	szt.
	Kominiek Triventa Plus 150	230,00 zł	282,90 zł	szt.

**Akcesoria dodatkowe do blachodachówek modułowych**

		Cena za sztukę		Uwagi	
		Cena netto	Cena brutto		
Nowości		Przejsie antenowe (do wszystkich blach)	165,00 zł	202,95 zł	szt.
		Przejsie solarne (do wszystkich blach)	220,00 zł	270,60 zł	szt.
		SKR-1 Skraplacz fi 125	90,00 zł	110,70 zł	szt.
		SKR-1 Skraplacz z wentylatorem fi 125	350,00 zł	430,50 zł	szt.
		SKRW-2 Skraplacz fi 150	100,00 zł	123,00 zł	szt.
		SKRW-2 Skraplacz z wentylatorem fi 150	400,00 zł	492,00 zł	szt.
		Kratka wentylacyjna ABS 17x17 cm Siatka zabezpieczająca przed insektami Paczka 60 szt	10,00 zł	12,30 zł	szt.
		Kratka wentylacyjna ABS 17x23 cm Siatka zabezpieczająca przed insektami Paczka 50 szt	12,00 zł	14,76 zł	szt.
		Spinka mocująca do Venecji S	1,95 zł	2,40 zł	szt.
		Membrana folia dachowa Budmat 150 1,5 mb x 50 mb (75m <sup>2</sup> )	3,65 zł	4,49 zł	m <sup>2</sup>
	Membrana folia dachowa Budmat 180 1,5 mb x 50 mb (75m <sup>2</sup> )	4,65 zł	5,72 zł	m <sup>2</sup>	

### Uszczelki do blach trapezowych

	Cena netto	Cena brutto	j.m.
Uszczelka TRB-12/1064 strona A/B 20 × 825	2,05 zł	2,52 zł	szt.
Uszczelka TRB-14/1080 strona A/B	2,15 zł	2,64 zł	szt.
Uszczelka TRB-18/1060 strona A/B 20 × 848	2,23 zł	2,74 zł	szt.
Uszczelka TRB-18/1100 strona A/B	2,30 zł	2,83 zł	szt.
Uszczelka TRB-18/1124 strona A/B	2,30 zł	2,83 zł	szt.
Uszczelka TRB-30/1100 strona A/B	2,76 zł	3,39 zł	szt.
Uszczelka TRB-35/965 strona A/B 20 × 772	2,82 zł	3,47 zł	szt.
Uszczelka TRB-35/1035 strona A/B	2,87 zł	3,53 zł	szt.
Uszczelka TRB-35/1050 strona A/B	2,92 zł	3,59 zł	szt.
Uszczelka TRB-45/900 strona A/B	5,22 zł	6,42 zł	szt.
Uszczelka TRB-55/920 strona A/B	5,79 zł	7,12 zł	szt.
Uszczelka TRB-55K/854 strona A/B	5,79 zł	7,12 zł	szt.
Uszczelka TRB-50/1040 strona A/B	5,67 zł	6,97 zł	szt.

### Uszczelki do blach trapezowych

	Cena netto	Cena brutto	j.m.
Uszczelka TRB-60/944 strona A/B	6,00 zł	7,38 zł	szt.
Uszczelka FB-18 strona A	2,82 zł	3,47 zł	szt.
Uszczelka FEB-50 strona A/B	5,56 zł	6,84 zł	szt.
Uszczelka uniwersalna 30 × 30 × 2000	12,00 zł	14,76 zł	szt.
Uszczelka uniwersalna trójkątna 1000/50/30	3,37 zł	4,15 zł	szt.
Wkręt farmerski 4,8 × 35 samowierzący do drewna cynkowo – niklowy do blach ALUZINK	66,60 zł	81,92 zł	opakowanie 250 szt.
Wkręt farmerski 4,8 × 35 lub 4,8 × 28 samowierzący do drewna lakierowany/ocynkowany	43,50 zł	53,51 zł	opakowanie 250 szt.

### Świetlik dachowy i ścienny do blach trapezowych w długościach 2,3,6 mb

	Szerokość płyty	Szerokość efektywna	Cena netto	Cena brutto	j.m.
TRB 18/1100 gr. 1 mm bezbarwny	1148 mm	1100 mm	56,65 zł	69,68 zł	m <sup>2</sup>
TRB 18/1124 gr. 1 mm bezbarwny	1169 mm	1124 mm	56,65 zł	69,68 zł	m <sup>2</sup>
TRB 35/1035 gr. 1 mm bezbarwny	1080 mm	1035 mm	56,65 zł	69,68 zł	m <sup>2</sup>
TRB 35/1050 gr. 1 mm bezbarwny	1080 mm	1050 mm	56,65 zł	69,68 zł	m <sup>2</sup>
TRB 50/1040 gr. 1,0 mm bezbarwny	1074 mm	1040 mm	60,34 zł	74,21 zł	m <sup>2</sup>

Powłoki dostępne dla:

## **Blachodachówek modułowych**

X-MATT GreenCoat Crown BT •	do 50 lat gwarancji
D-MATT •	do 30 lat gwarancji
IDEAL-SATIN GreenCoat Pural BT •	do 40 lat gwarancji
IDEAL-MATT GreenCoat Pural BT, matt •	

Produkty w powłoce IDEAL-SATIN i IDEAL-MATT są produkowane na indywidualne zamówienie, bez gwarancji powtarzalności koloru.

Powłoki dostępne dla:

## **Blachodachówek pod wymiar**

### **Panele dachowych**

### **Blach trapezowych**

X-MATT GreenCoat Crown BT •	30 lat gwarancji
IDEAL-SATIN GreenCoat Pural BT •	
IDEAL-MATT GreenCoat Pural BT, matt •	
Ultramat •	20 lat gwarancji
Poliester Połysk •	15 lat gwarancji
Aluzink 185 + SPT •	25 lat gwarancji
S-Pure	10 lat gwarancji
Safe Matt	15 lat gwarancji

Nowości

Produkty w powłoce IDEAL-SATIN i IDEAL-MATT są produkowane na indywidualne zamówienie, bez gwarancji powtarzalności koloru.

